



ประกาศเทศบาลเมืองศรีสะเกษ

เรื่อง ประกวดราคาซื้อติดตั้งไฟฟ้าส่องสว่าง (High Mast) (เสาไฟ High Mast ขนาดความสูง ๒๐ เมตร พร้อมอุปกรณ์ประกอบ จำนวน ๒ ต้น) ด้วยวิธีประกวดราคาอิเล็กทรอนิกส์ (e-bidding)

เทศบาลเมืองศรีสะเกษ มีความประสงค์จะประกวดราคาซื้อติดตั้งไฟฟ้าส่องสว่าง (High Mast) (เสาไฟ High Mast ขนาดความสูง ๒๐ เมตร พร้อมอุปกรณ์ประกอบ จำนวน ๒ ต้น) ด้วยวิธีประกวดราคาอิเล็กทรอนิกส์ (e-bidding) วงเงินงบประมาณ ๑,๓๐๓,๑๐๐.๐๐ บาท (หนึ่งล้านสามแสนสามพันหนึ่งร้อยบาทถ้วน) ราคากลางของงานซื้อในการประกวดราคาครั้งนี้เป็นเงินทั้งสิ้น ๑,๒๘๗,๙๐๐.๐๐ บาท (หนึ่งล้านสองแสนแปดหมื่นเจ็ดพันเก้าร้อยบาทถ้วน) ตามรายการ ดังนี้

ซื้อติดตั้งไฟฟ้าส่องสว่าง (High Mast) (เสาไฟ High Mast ขนาดความสูง ๒๐ เมตร พร้อมอุปกรณ์ประกอบ จำนวน ๒ ต้น) (รายละเอียดตามเอกสารแนบท้าย)

ผู้ยื่นข้อเสนอจะต้องมีคุณสมบัติ ดังต่อไปนี้

๑. มีความสามารถตามกฎหมาย
๒. ไม่เป็นบุคคลล้มละลาย
๓. ไม่อยู่ระหว่างเลิกกิจการ
๔. ไม่เป็นบุคคลซึ่งอยู่ระหว่างถูกระงับการยื่นข้อเสนอหรือทำสัญญากับหน่วยงานของรัฐไว้ชั่วคราว เนื่องจากเป็นผู้ที่ไม่ผ่านเกณฑ์การประเมินผลการปฏิบัติงานของผู้ประกอบการตามระเบียบที่รัฐมนตรีว่าการกระทรวงการคลังกำหนดตามที่ประกาศเผยแพร่ในระบบเครือข่ายสารสนเทศของกรมบัญชีกลาง
๕. ไม่เป็นบุคคลซึ่งถูกระงับชื่อไว้ในบัญชีรายชื่อผู้ทำงานและได้แจ้งเวียนชื่อให้เป็นผู้ทำงานของหน่วยงานของรัฐในระบบเครือข่ายสารสนเทศของกรมบัญชีกลาง ซึ่งรวมถึงนิติบุคคลที่ผู้ทำงานเป็นหุ้นส่วนผู้จัดการ กรรมการผู้จัดการ ผู้บริหาร ผู้มีอำนาจในการดำเนินงานในกิจการของนิติบุคคลนั้นด้วย
๖. มีคุณสมบัติและไม่มีลักษณะต้องห้ามตามที่คณะกรรมการนโยบายการจัดซื้อจัดจ้างและการบริหารพัสดุภาครัฐกำหนดในราชกิจจานุเบกษา

๗. เป็นบุคคลธรรมดาหรือนิติบุคคลผู้มีอาชีพขายพัสดุที่ประกวดราคาอิเล็กทรอนิกส์ดังกล่าว
๘. ไม่เป็นผู้มีผลประโยชน์ร่วมกันกับผู้ยื่นข้อเสนอรายอื่นที่เข้ายื่นข้อเสนอให้แก่เทศบาล

เมืองศรีสะเกษ ณ วันประกาศประกวดราคาอิเล็กทรอนิกส์ หรือไม่เป็นผู้กระทำการอันเป็นการขัดขวางการ
แข่งขันราคาอย่างเป็นธรรม ในการประกวดราคาอิเล็กทรอนิกส์ครั้งนี้

๙. ไม่เป็นผู้ได้รับเอกสิทธิ์หรือความคุ้มกัน ซึ่งอาจปฏิเสธไม่ยอมขึ้นศาลไทย เว้นแต่รัฐบาล
ของผู้ยื่นข้อเสนอได้มีคำสั่งสละเอกสิทธิ์และความคุ้มกันเช่นนั้น

๑๐. ผู้ยื่นข้อเสนอที่ยื่นข้อเสนอในรูปแบบของ "กิจการร่วมค้า" ต้องมีคุณสมบัติดังนี้

กรณีที่ข้อตกลงระหว่างผู้เข้าร่วมค่างำหนดให้ผู้เข้าร่วมค้ายรายใดรายหนึ่งเป็นผู้เข้าร่วม
ค้าหลัก ข้อตกลงระหว่างผู้เข้าร่วมค้าจะต้องมีการกำหนดสัดส่วนหน้าที่และความรับผิดชอบในปริมาณงาน
สิ่งของหรือมูลค่าตามสัญญาของผู้เข้าร่วมค้าหลักมากกว่าผู้เข้าร่วมค้ายอื่นทุกราย

กรณีที่ข้อตกลงระหว่างผู้เข้าร่วมค่างำหนดให้ผู้เข้าร่วมค้ายรายใดรายหนึ่งเป็นผู้เข้าร่วม
ค้าหลัก กิจการร่วมค่านั้นต้องใช้ผลงานของผู้เข้าร่วมค้าหลักรายเดียวเป็นผลงานของกิจการร่วมค้าที่ยื่นขอ
เสนอ

สำหรับข้อตกลงระหว่างผู้เข้าร่วมค้าที่ไม่ได้กำหนดให้ผู้เข้าร่วมค้ายใดเป็นผู้เข้าร่วม
ค้าหลัก ผู้เข้าร่วมค้ายทุกรายจะต้องมีคุณสมบัติครบถ้วนตามเงื่อนไขที่กำหนดไว้ในเอกสารเชิญชวน

กรณีที่ข้อตกลงระหว่างผู้เข้าร่วมค่างำหนดให้มีการมอบหมายผู้เข้าร่วมค้ายรายใด
รายหนึ่งเป็นผู้ยื่นข้อเสนอ ในนามกิจการร่วมค้า การยื่นข้อเสนอดังกล่าวไม่ต้องมีหนังสือมอบอำนาจ

สำหรับข้อตกลงระหว่างผู้เข้าร่วมค้าที่ไม่ได้กำหนดให้ผู้เข้าร่วมค้ายใดเป็นผู้ยื่น
ข้อเสนอผู้เข้าร่วมค้ายทุกรายจะต้องลงลายมือชื่อในหนังสือมอบอำนาจให้ผู้เข้าร่วมค้ายรายใดรายหนึ่งเป็นผู้ยื่น
ข้อเสนอในนามกิจการร่วมค้า

๑๑. ผู้ยื่นข้อเสนอต้องลงทะเบียนที่มีข้อมูลถูกต้องครบถ้วนในระบบจัดซื้อจัดจ้างภาครัฐ
ด้วย อิเล็กทรอนิกส์ (Electronic Government Procurement : e-GP) ของกรมบัญชีกลาง

๑๒. ผู้ยื่นข้อเสนอต้องมีมูลค่าสุทธิของกิจการ ดังนี้

(๑) กรณีผู้ยื่นข้อเสนอเป็นนิติบุคคลที่จัดตั้งขึ้นตามกฎหมายไทยซึ่งได้จดทะเบียน
เกินกว่า ๑ ปี ต้องมีมูลค่าสุทธิของกิจการ จากผลต่างระหว่างสินทรัพย์สุทธิหักด้วยหนี้สินสุทธิ ที่ปรากฏในงบ
แสดงฐานะการเงินที่มีการตรวจรับรองแล้ว ซึ่งจะต้องแสดงค่าเป็นบวก ๑ ปีสุดท้ายก่อนวันยื่นข้อเสนอ

(๒) กรณีผู้ยื่นข้อเสนอเป็นนิติบุคคลที่จัดตั้งขึ้นตามกฎหมายไทย ซึ่งยังไม่มีงบการเงิน
งบแสดงฐานะการเงินกับกรมพัฒนาธุรกิจการค้า ให้พิจารณาการกำหนดมูลค่าของทุนจดทะเบียน โดยผู้ยื่น
ข้อเสนอจะต้องมีทุนจดทะเบียนที่เรียกชำระมูลค่าหุ้นแล้ว ณ วันที่ยื่นข้อเสนอ ไม่ต่ำกว่า ๑ ล้านบาท

(๓) สำหรับการจัดซื้อจัดจ้างครั้งหนึ่งที่มีวงเงินเกิน ๕๐๐,๐๐๐ บาทขึ้นไป กรณีผู้ยื่นข้อเสนอเป็นบุคคลธรรมดา โดยพิจารณาจากหนังสือรับรองบัญชีเงินฝากไม่เกิน ๙๐ วัน ก่อนวันยื่นข้อเสนอ โดยต้องมีเงินฝากคงเหลือในบัญชีธนาคารเป็นมูลค่า ๑ ใน ๔ ของมูลค่างบประมาณของโครงการหรือรายการที่ยื่นข้อเสนอ ในแต่ละครั้ง และหากเป็นผู้ชนะการจัดซื้อจัดจ้างหรือเป็นผู้ได้รับการคัดเลือกจะต้องแสดงหนังสือรับรองบัญชีเงินฝากที่มีมูลค่าดังกล่าวอีกครั้งหนึ่งในวันลงนามในสัญญา

(๔) กรณีที่ผู้ยื่นข้อเสนอไม่มีมูลค่าสุทธิของกิจการหรือทุนจดทะเบียน หรือมีแต่ไม่เพียงพอที่จะเข้ายื่นข้อเสนอ ผู้ยื่นข้อเสนอสามารถขอวงเงินสินเชื่อ โดยต้องมีวงเงินสินเชื่อ ๑ ใน ๔ ของมูลค่างบประมาณที่ยื่นข้อเสนอในครั้งนั้น (สินเชื่อที่ธนาคารภายในประเทศ หรือบริษัทเงินทุนหรือบริษัทเงินทุนหลักทรัพย์ที่ได้รับอนุญาตให้ประกอบกิจการเงินทุนเพื่อการพาณิชย์ และประกอบธุรกิจค้าประกันตามประกาศของธนาคารแห่งประเทศไทย ตามรายชื่อบริษัทเงินทุนที่ธนาคารแห่งประเทศไทยแจ้งเวียนให้ทราบ โดยพิจารณาจากยอดเงินรวมของวงเงินสินเชื่อที่สำนักงานใหญ่รับรอง หรือที่สำนักงานสาขารับรอง (กรณีได้รับมอบอำนาจจากสำนักงานใหญ่) ซึ่งออกให้แก่ผู้ยื่นข้อเสนอ นับถึงวันยื่นข้อเสนอไม่เกิน ๙๐ วัน)

(๕) กรณีตาม (๑) - (๔) ยกเว้นสำหรับกรณีดังต่อไปนี้

(๕.๑) กรณีที่ผู้ยื่นข้อเสนอเป็นหน่วยงานของรัฐ

(๕.๒) นิติบุคคลที่จัดตั้งขึ้นตามกฎหมายไทยที่อยู่ระหว่างการฟื้นฟูกิจการตาม

พระราชบัญญัติล้มละลาย (ฉบับที่ ๑๐) พ.ศ. ๒๕๖๑

ผู้ยื่นข้อเสนอต้องยื่นข้อเสนอและเสนอราคาทางระบบจัดซื้อจัดจ้างภาครัฐด้วยอิเล็กทรอนิกส์ ในวันที่ ระหว่างเวลา น. ถึง น.

ผู้สนใจสามารถขอรับเอกสารประกวดราคาอิเล็กทรอนิกส์ โดยดาวน์โหลดเอกสารทางระบบจัดซื้อจัดจ้างภาครัฐด้วยอิเล็กทรอนิกส์ หัวข้อ ค้นหาประกาศจัดซื้อจัดจ้างได้ตั้งแต่วันที่ประกาศจนถึงวันเสนอราคา

ผู้ยื่นข้อเสนอสามารถจัดเตรียมเอกสารข้อเสนอได้ตั้งแต่วันที่ประกาศจนถึงวันเสนอราคา

ผู้สนใจสามารถดูรายละเอียดได้ที่เว็บไซต์ sisakettownmunicipality.go.th หรือ www.gprocurement.go.th หรือสอบถามทางโทรศัพท์หมายเลข ๐๔๕-๖๒๐๒๑๑-๔ ต่อ ๑๘๐ ในวันและเวลาราชการ

ผู้สนใจต้องการทราบรายละเอียดเพิ่มเติมเกี่ยวกับร่างรายละเอียดขอบเขตของงานทั้ง
โครงการ โปรดสอบถามมายัง เทศบาลเมืองศรีสะเกษ ผ่านทางอีเมล ssk@sisakettownmunicipality.go.th
หรือช่องทางตามที่กรมบัญชีกลางกำหนด ภายในวันที่ โดยเทศบาลเมืองศรีสะเกษจะชี้แจงราย
ละเอียดดังกล่าวผ่านทางเว็บไซต์ sisakettownmunicipality.go.th และ www.gprocurement.go.th ในวัน
ที่

ประกาศ ณ วันที่ กรกฎาคม พ.ศ. ๒๕๖๖



(นายพนพล จันท์พวง)

รองนายกเทศมนตรี ปฏิบัติราชการแทน
นายกเทศมนตรีเมืองศรีสะเกษ



เอกสารประกวดราคาซื้อด้วยวิธีประกวดราคาอิเล็กทรอนิกส์ (e-bidding)

เลขที่

ประกวดราคาซื้อติดตั้งไฟฟ้าส่องสว่าง (High Mast) (เสาไฟ High Mast ขนาดความสูง ๒๐ เมตร พร้อมอุปกรณ์ประกอบ จำนวน ๒ ต้น) ด้วยวิธีประกวดราคาอิเล็กทรอนิกส์ (e-bidding)

ตามประกาศ เทศบาลเมืองศรีสะเกษ

ลงวันที่ กรกฎาคม ๒๕๖๖

เทศบาลเมืองศรีสะเกษ ซึ่งต่อไปเรียกว่า "เทศบาลเมืองศรีสะเกษ" มีความประสงค์จะประกวดราคาซื้อด้วยวิธีประกวดราคาอิเล็กทรอนิกส์ ตามรายการ ดังนี้

ซื้อติดตั้งไฟฟ้าส่องสว่าง (High Mast) (เสาไฟ High Mast ขนาดความสูง ๒๐ เมตร พร้อมอุปกรณ์ประกอบ จำนวน ๒ ต้น) (รายละเอียดตามเอกสารแนบท้าย)

พัสดุที่จะซื้อนี้ต้องเป็นของแท้ ของใหม่ ไม่เคยใช้งานมาก่อน ไม่เป็นของเก่าเก็บ อยู่ในสภาพที่จะใช้งานได้ทันที และมีคุณลักษณะเฉพาะตรงตามที่กำหนดไว้ในเอกสารประกวดราคาซื้อด้วยวิธีประกวดราคาอิเล็กทรอนิกส์ฉบับนี้ โดยมีข้อแนะนำและข้อกำหนด ดังต่อไปนี้

๑. เอกสารแนบท้ายเอกสารประกวดราคาอิเล็กทรอนิกส์

๑.๑ ร่างรายละเอียดขอบเขตของงานทั้งโครงการ (Terms of Reference : TOR)

๑.๒ แบบใบเสนอราคาที่กำหนดไว้ในระบบการจัดซื้อจัดจ้างภาครัฐด้วย

อิเล็กทรอนิกส์

๑.๓ แบบสัญญาซื้อขาย

๑.๔ แบบหนังสือค้ำประกัน

(๑) หลักประกันสัญญา

๑.๕ บทนิยาม

(๑) ผู้มีผลประโยชน์ร่วมกัน

(๒) การขัดขวางการแข่งขันอย่างเป็นธรรม

๑.๖ แบบบัญชีเอกสารที่กำหนดไว้ในระบบจัดซื้อจัดจ้างภาครัฐด้วยอิเล็กทรอนิกส์

(๑) บัญชีเอกสารส่วนที่ ๑

(๒) บัญชีเอกสารส่วนที่ ๒

๑.๗ แผนการทำงาน

๑.๘ รายงานการจัดทำรายละเอียดคุณลักษณะเฉพาะฯ และราคากลาง

๑.๙ แบบแปลน

๒. คุณสมบัติของผู้ยื่นข้อเสนอ

๒.๑ มีความสามารถตามกฎหมาย

๒.๒ ไม่เป็นบุคคลล้มละลาย

๒.๓ ไม่อยู่ระหว่างเลิกกิจการ

๒.๔ ไม่เป็นบุคคลซึ่งอยู่ระหว่างถูกระงับการยื่นข้อเสนอหรือทำสัญญากับหน่วยงานของรัฐไว้ชั่วคราว เนื่องจากเป็นผู้ที่ไม่ผ่านเกณฑ์การประเมินผลการปฏิบัติงานของผู้ประกอบการตามระเบียบที่รัฐมนตรีว่าการกระทรวงการคลังกำหนดตามที่ประกาศเผยแพร่ในระบบเครือข่ายสารสนเทศของกรมบัญชีกลาง

๒.๕ ไม่เป็นบุคคลซึ่งถูกระงับชื่อไว้ในบัญชีรายชื่อผู้ทำงานและได้แจ้งเวียนชื่อให้เป็นผู้ทำงานของหน่วยงานของรัฐในระบบเครือข่ายสารสนเทศของกรมบัญชีกลาง ซึ่งรวมถึงนิติบุคคลที่ผู้ทำงานเป็นหุ้นส่วนผู้จัดการ กรรมการผู้จัดการ ผู้บริหาร ผู้มีอำนาจในการดำเนินงานในกิจการของนิติบุคคลนั้นด้วย

๒.๖ มีคุณสมบัติและไม่มีลักษณะต้องห้ามตามที่คณะกรรมการนโยบายการจัดซื้อจัดจ้าง และการบริหารพัสดุภาครัฐกำหนดในราชกิจจานุเบกษา

๒.๗ เป็นบุคคลธรรมดาหรือนิติบุคคลผู้มีอาชีพขายพัสดุที่ประกวดราคาอิเล็กทรอนิกส์ดังกล่าว

๒.๘ ไม่เป็นผู้มีผลประโยชน์ร่วมกันกับผู้ยื่นข้อเสนอรายอื่นที่เข้ายื่นข้อเสนอให้แก่เทศบาลเมืองศรีสะเกษ ณ วันประกาศประกวดราคาอิเล็กทรอนิกส์ หรือไม่เป็นผู้กระทำการอันเป็นการขัดขวาง การแข่งขันอย่างเป็นธรรมในการประกวดราคาอิเล็กทรอนิกส์ครั้งนี้

๒.๙ ไม่เป็นผู้ได้รับเอกสิทธิ์หรือความคุ้มกัน ซึ่งอาจปฏิเสธไม่ยอมขึ้นศาลไทย เว้นแต่รัฐบาล ของผู้ยื่นข้อเสนอได้มีคำสั่งให้สละเอกสิทธิ์และความคุ้มกันเช่นนั้น

๒.๑๐ ผู้ยื่นข้อเสนอที่ยื่นข้อเสนอในรูปแบบของ "กิจการร่วมค้า" ต้องมีคุณสมบัติดังนี้
กรณีที่ข้อตกลงระหว่างผู้เข้าร่วมค้ากำหนดให้ผู้เข้าร่วมค้ารายใดรายหนึ่งเป็นผู้เข้าร่วมค้าหลัก ข้อตกลงระหว่างผู้เข้าร่วมค้าจะต้องมีการกำหนดสัดส่วนหน้าที่และความรับผิดชอบในปริมาณงาน สิ่งของหรือมูลค่าตามสัญญาของผู้เข้าร่วมค้าหลักมากกว่าผู้เข้าร่วมค้ารายอื่นทุกราย
กรณีที่ข้อตกลงระหว่างผู้เข้าร่วมค้ากำหนดให้ผู้เข้าร่วมค้ารายใดรายหนึ่งเป็นผู้เข้าร่วมค้าหลัก กิจการร่วมค่านั้นต้องใช้ผลงานของผู้เข้าร่วมค้าหลักรายเดียวเป็นผลงานของกิจการร่วมค้าที่ยื่นข้อเสนอ

สำหรับข้อตกลงระหว่างผู้เข้าร่วมค้าที่ไม่ได้กำหนดให้ผู้เข้าร่วมค้ารายใดเป็นผู้เข้าร่วมค้าหลัก ผู้เข้าร่วมค้าทุกรายจะต้องมีคุณสมบัติครบถ้วนตามเงื่อนไขที่กำหนดไว้ในเอกสารเชิญชวน
กรณีที่ข้อตกลงระหว่างผู้เข้าร่วมค้ากำหนดให้มีการมอบหมายผู้เข้าร่วมค้ารายใดรายหนึ่งเป็นผู้ยื่นข้อเสนอ ในนามกิจการร่วมค้า การยื่นข้อเสนอดังกล่าวไม่ต้องมีหนังสือมอบอำนาจ

สำหรับข้อตกลงระหว่างผู้เข้าร่วมค้าที่ไม่ได้กำหนดให้ผู้เข้าร่วมค้ารายใดเป็นผู้ยื่นข้อเสนอ ผู้เข้าร่วมค้าทุกรายจะต้องลงลายมือชื่อในหนังสือมอบอำนาจให้ผู้เข้าร่วมค้ารายใดรายหนึ่งเป็นผู้ยื่นข้อเสนอในนามกิจการร่วมค้า

๒.๑๑ ผู้ยื่นข้อเสนอต้องลงทะเบียนที่มีข้อมูลถูกต้องครบถ้วนในระบบจัดซื้อจัดจ้างภาครัฐด้วยอิเล็กทรอนิกส์ (Electronic Government Procurement : e-GP) ของกรมบัญชีกลาง

๒.๑๒ ผู้ยื่นข้อเสนอต้องมีมูลค่าสุทธิของกิจการ ดังนี้

(๑) กรณีผู้ยื่นข้อเสนอเป็นนิติบุคคลที่จัดตั้งขึ้นตามกฎหมายไทยซึ่งได้จดทะเบียนเกินกว่า ๑ ปี ต้องมีมูลค่าสุทธิของกิจการ จากผลต่างระหว่างสินทรัพย์สุทธิหักด้วยหนี้สินสุทธิที่ปรากฏในงบแสดงฐานะการเงินที่มีการตรวจรับรองแล้ว ซึ่งจะต้องแสดงค่าเป็นบวก ๑ ปีสุดท้ายก่อนวันยื่นข้อเสนอ

(๒) กรณีผู้ยื่นข้อเสนอเป็นนิติบุคคลที่จัดตั้งขึ้นตามกฎหมายไทยซึ่งยังไม่มีงบแสดงฐานะการเงินกับกรมพัฒนาธุรกิจการค้า ให้พิจารณาการกำหนดมูลค่าของทุนจดทะเบียนโดยผู้ยื่นข้อเสนอจะต้องมีทุนจดทะเบียนที่เรียกชำระมูลค่าหุ้นแล้ว ณ วันที่ยื่นข้อเสนอ ไม่ต่ำกว่า ๑ ล้านบาท

(๓) สำหรับการจัดซื้อจัดจ้างครั้งหนึ่งที่มีวงเงินเกิน ๕๐๐,๐๐๐ บาทขึ้นไป กรณีผู้ยื่นข้อเสนอเป็นบุคคลธรรมดา โดยพิจารณาจากหนังสือรับรองบัญชีเงินฝากไม่เกิน ๙๐ วัน ก่อนวันยื่นข้อเสนอ โดยต้องมีเงินฝากคงเหลือในบัญชีธนาคารเป็นมูลค่า ๑ ใน ๔ ของมูลค่างบประมาณของโครงการหรือรายการที่ยื่นข้อเสนอในแต่ละครั้ง และหากเป็นผู้ชนะการจัดซื้อจัดจ้างหรือเป็นผู้ได้รับการคัดเลือกจะต้องแสดงหนังสือรับรองบัญชีเงินฝากที่มีมูลค่าดังกล่าวอีกครั้งหนึ่งในวันลงนามในสัญญา

(๔) กรณีที่ผู้ยื่นข้อเสนอไม่มีมูลค่าสุทธิของกิจการหรือทุนจดทะเบียนหรือมีแต่ไม่เพียงพอที่จะเข้ายื่นข้อเสนอ ผู้ยื่นข้อเสนอสามารถขอวงเงินสินเชื่อ โดยต้องมีวงเงินสินเชื่อ ๑ ใน ๔ ของมูลค่างบประมาณของโครงการหรือรายการที่ยื่นข้อเสนอในแต่ละครั้ง (สินเชื่อที่ธนาคารภายในประเทศ หรือบริษัทเงินทุนหรือบริษัทเงินทุนหลักทรัพย์ที่ได้รับอนุญาตให้ประกอบกิจการเงินทุนเพื่อการพาณิชย์และประกอบธุรกิจค้าประกันตามประกาศของธนาคารแห่งประเทศไทย ตามรายชื่อบริษัทเงินทุนที่ธนาคารแห่งประเทศไทยแจ้งเวียนให้ทราบโดยพิจารณาจากยอดเงินรวมของวงเงินสินเชื่อที่สำนักงานใหญ่รับรอง หรือที่สำนักงานสาขารับรอง (กรณีได้รับมอบอำนาจจากสำนักงานใหญ่) ซึ่งออกให้แก่ผู้ยื่นข้อเสนอ นับถึงวันยื่นข้อเสนอไม่เกิน ๙๐ วัน)

(๕) กรณีตาม (๑) - (๔) ยกเว้นสำหรับกรณีดังต่อไปนี้

(๕.๑) กรณีที่ผู้ยื่นข้อเสนอเป็นหน่วยงานของรัฐ

(๕.๒) นิติบุคคลที่จัดตั้งขึ้นตามกฎหมายไทยที่อยู่ระหว่างการฟื้นฟูกิจการตามพระราชบัญญัติล้มละลาย (ฉบับที่ ๑๐) พ.ศ. ๒๕๖๑

๓. หลักฐานการยื่นข้อเสนอ

ผู้ยื่นข้อเสนอจะต้องเสนอเอกสารหลักฐานยื่นมาพร้อมกับการเสนอราคาทางระบบจัดซื้อจัดจ้างภาครัฐด้วยอิเล็กทรอนิกส์ โดยแยกเป็น ๒ ส่วน คือ

๓.๑ ส่วนที่ ๑ อย่างน้อยต้องมีเอกสารดังต่อไปนี้

(๑) ในกรณีผู้ยื่นข้อเสนอเป็นนิติบุคคล

(ก) ท่างหุ้นส่วนสามัญหรือห้างหุ้นส่วนจำกัด ให้ยื่นสำเนาหนังสือรับรองการจดทะเบียนนิติบุคคล บัญชีรายชื่อหุ้นส่วนผู้จัดการ ผู้มีอำนาจควบคุม (ถ้ามี)

(ข) บริษัทจำกัดหรือบริษัทมหาชนจำกัด ให้ยื่นสำเนาหนังสือรับรองการจดทะเบียนนิติบุคคล หนังสือบริคณห์สนธิ บัญชีรายชื่อกรรมการผู้จัดการ ผู้มีอำนาจควบคุม (ถ้ามี) และบัญชีผู้ถือหุ้นรายใหญ่ (ถ้ามี)

(๒) ในกรณีผู้ยื่นข้อเสนอเป็นบุคคลธรรมดาหรือคณะบุคคลที่มีใช้นิติบุคคล ให้ยื่นสำเนาบัตรประจำตัวประชาชนของผู้ยื่น ข้อเสนอข้อตกลงที่แสดงถึงการเข้าเป็นหุ้นส่วน (ถ้ามี) สำเนาบัตรประจำตัวประชาชนของผู้เป็นหุ้นส่วน หรือสำเนาหนังสือเดินทางของผู้เป็นหุ้นส่วนที่มีได้ถือสัญชาติไทย

(๓) ในกรณีผู้ยื่นข้อเสนอเป็นผู้ยื่นข้อเสนอร่วมกันในฐานะเป็นผู้ร่วมค้า ให้ยื่นสำเนาสัญญาของการเข้าร่วมค้า และเอกสารตามที่ระบุไว้ใน (๑) หรือ (๒) ของผู้ร่วมค้า แล้วแต่กรณี

(๔) ผู้ยื่นข้อเสนอต้องแสดงหลักฐานเกี่ยวกับมูลค่าสุทธิของกิจการ ดังนี้

(๔.๑) ในกรณีผู้ยื่นข้อเสนอเป็นนิติบุคคล ให้ยื่นงบแสดงฐานะการเงินที่มีการรับรองแล้ว ๑ ปีสุดท้ายก่อนวันยื่นข้อเสนอ โดยให้ยื่นขณะเข้าเสนอราคา

(๔.๒) ในกรณีผู้ยื่นข้อเสนอเป็นบุคคลธรรมดา ให้ยื่นหนังสือรับรองบัญชีเงินฝาก ไม่เกิน ๙๐ วัน ก่อนวันยื่นข้อเสนอ โดยให้ยื่นขณะเข้าเสนอราคา และจะต้องแสดงหนังสือรับรองบัญชีเงินฝากที่มีมูลค่าดังกล่าวอีกครั้งหนึ่งในวันลงนามในสัญญา

(๔.๓) กรณีที่ผู้ยื่นข้อเสนอไม่มีมูลค่าสุทธิของกิจการและทุนจดทะเบียน หรือมีแต่ไม่เพียงพอที่จะเข้ายื่นข้อเสนอ ให้ยื่นสำเนาหนังสือรับรองวงเงินสินเชื่อ (สินเชื่อที่ธนาคารภายในประเทศหรือบริษัทเงินทุนหรือบริษัทเงินทุนหลักทรัพย์ที่ได้รับอนุญาตให้ประกอบกิจการเงินทุนเพื่อการพาณิชย์และประกอบธุรกิจค้าประกัน ตามประกาศของธนาคารแห่งประเทศไทย ตามรายชื่อบริษัทเงินทุนที่ธนาคารแห่งประเทศไทยแจ้งเวียนให้ทราบ โดยพิจารณาจากยอดเงินรวมของวงเงินสินเชื่อที่สำนักงานใหญ่รับรองหรือที่สำนักงานสาขารับรอง (กรณีได้รับมอบอำนาจจากสำนักงานใหญ่) ซึ่งออกให้แก่ผู้ยื่นข้อเสนอ นับถึงวันยื่นข้อเสนอไม่เกิน ๙๐ วัน)

(๕) สำเนาใบทะเบียนพาณิชย์

(๖) สำเนาใบทะเบียนภาษีมูลค่าเพิ่ม

(๗) สำเนาบัตรประจำตัวประชาชน

(๘) สำเนาทะเบียนบ้าน

(๙) บัญชีเอกสารส่วนที่ ๑ ทั้งหมดที่ได้ยื่นพร้อมกับการเสนอราคาทางระบบจัดซื้อจัดจ้างภาครัฐด้วยอิเล็กทรอนิกส์ ตามแบบในข้อ ๑.๖ (๑) โดยไม่ต้องแนบในรูปแบบ PDF File (Portable Document Format)

ทั้งนี้ เมื่อผู้ยื่นข้อเสนอดำเนินการแนบไฟล์เอกสารตามบัญชีเอกสารส่วนที่ ๑ ครบถ้วน ถูกต้องแล้ว ระบบจัดซื้อจัดจ้างภาครัฐด้วยอิเล็กทรอนิกส์จะสร้างบัญชีเอกสารส่วนที่ ๑ ตามแบบ ในข้อ ๑.๖ (๑) ให้โดยผู้ยื่นข้อเสนอไม่ต้องแนบบัญชีเอกสารส่วนที่ ๑ ดังกล่าวในรูปแบบ PDF File (Portable Document Format)

๓.๒ ส่วนที่ ๒ อย่างน้อยต้องมีเอกสารดังต่อไปนี้

- (๑) ในกรณีที่ผู้ยื่นข้อเสนอมอบอำนาจให้บุคคลอื่นกระทำการแทนให้แนบ หนังสือ มอบอำนาจซึ่งติดอากรแสตมป์ตามกฎหมาย โดยมีหลักฐานแสดงตัวตนของผู้มอบอำนาจและผู้รับ มอบอำนาจ ทั้งนี้หากผู้รับมอบอำนาจเป็นบุคคลธรรมดาต้องเป็นผู้ที่บรรลุนิติภาวะตามกฎหมายแล้วเท่านั้น
- (๒) แคตตาล็อกและ/หรือแบบรูปรายการละเอียดคุณลักษณะเฉพาะ ตามข้อ ๔.๔
- (๓) สำเนาหนังสือรับรองสินค้า Made In Thailand ของสภาอุตสาหกรรม แห่งประเทศไทย (ถ้ามี)
- (๔) สำเนาใบขึ้นทะเบียนผู้ประกอบการวิสาหกิจขนาดกลางและขนาดย่อม (SMEs) (ถ้ามี)
- (๕) ต้องมีเอกสารรายการคำนวณการรับแรงลมของเสาไฟ High Mast พร้อม วิศวกรโยธาเซ็นรับรองรายการคำนวณ
- (๖) เสาไฟฟ้า High Mast ต้องเป็นผลิตภัณฑ์ที่ผลิตโดยโรงงานผู้ผลิตที่ผ่านการ รับรองคุณภาพตามมาตรฐานคุณภาพ ISO ๙๐๐๑ : ๒๐๑๕, ISO ๑๔๐๐๑ : ๒๐๑๕ โดยต้องแนบเอกสารที่มี ผลใช้งานได้นับถึงวันที่เสนอราคา
- (๗) ต้องมีวิศวกรไฟฟ้าและวิศวกรโยธาประจำโครงการไม่ต่ำกว่าภาคีวิศวกร ไม่น้อยกว่าอย่างละ ๑ คน และเป็นผู้ได้รับใบอนุญาตเป็นผู้ประกอบวิชาชีพวิศวกรรมควบคุม พร้อมแนบสำเนา ใบอนุญาตประกอบวิชาชีพพร้อมลงนามรับรองสำเนาถูกต้องและแนบหนังสือลงนามยืนยันเป็นวิศวกรควบคุม โครงการ เพื่อปฏิบัติหน้าที่ในการควบคุมโครงการให้เป็นไปตามแบบรูปและข้อกำหนดในสัญญา
- (๘) ต้องมีเอกสาร Catalogue หรือรูปแบบรายละเอียดคุณลักษณะเฉพาะของ ที่ใช้ในโครงการเพื่อประกอบการพิจารณา
- (๙) โคมไฟฟ้าแสงสว่างเป็นแบบ Flood Light ๔๐๐ วัตต์ Metal Halide จำนวน ๘ ดวงต่อต้น ตัวโคมทำจากอลูมิเนียมขึ้นรูป กระจกฝาครอบเป็นชนิดทนความร้อนฯ โดยให้ผู้เสนอ ราคาแนบเอกสารมาพร้อมกันในวันเสนอราคา
- (๑๐) ผู้ยื่นเสนอราคาต้องยื่นหนังสือรับรอง หรือหนังสือแต่งตั้งให้เป็นตัวแทน จำหน่ายจากเจ้าของผลิตภัณฑ์โดยตรง
- (๑๑) บัญชีเอกสารส่วนที่ ๒ ทั้งหมดที่ได้ยื่นพร้อมกับการเสนอราคาทางระบบ จัดซื้อจัดจ้างภาครัฐด้วยอิเล็กทรอนิกส์ ตามแบบในข้อ ๑.๖ (๒) โดยไม่ต้องแนบในรูปแบบ PDF File (Portable Document Format)

ทั้งนี้ เมื่อผู้ยื่นข้อเสนอดำเนินการแนบไฟล์เอกสารตามบัญชีเอกสารส่วนที่ ๒ ครบถ้วน ถูกต้องแล้ว ระบบจัดซื้อจัดจ้างภาครัฐด้วยอิเล็กทรอนิกส์จะสร้างบัญชีเอกสารส่วนที่ ๒ ตามแบบ ในข้อ ๑.๖ (๒) ให้โดยผู้ยื่นข้อเสนอไม่ต้องแนบบัญชีเอกสารส่วนที่ ๒ ดังกล่าวในรูปแบบ PDF File (Portable Document Format)

๔. การเสนอราคา

๔.๑ ผู้ยื่นข้อเสนอต้องยื่นข้อเสนอและเสนอราคาทางระบบจัดซื้อจัดจ้างภาครัฐด้วย อิเล็กทรอนิกส์ตามที่กำหนดไว้ในเอกสารประกวดราคาอิเล็กทรอนิกส์นี้ โดยไม่มีเงื่อนไขใดๆ ทั้งสิ้น และจะต้อง กรอกข้อความ ให้ถูกต้องครบถ้วน พร้อมทั้งหลักฐานแสดงตัวตนและทำการยืนยันตัวตนของผู้ยื่นข้อเสนอโดย ไม่ต้องแนบ ใบเสนอราคาในรูปแบบ PDF File (Portable Document Format)

๔.๒ ในการเสนอราคาให้เสนอราคาเป็นเงินบาท และเสนอราคาได้เพียงครั้งเดียวและ ราคาเดียว โดยเสนอราคารวม และหรือราคาต่อหน่วย และหรือต่อรายการ ตามเงื่อนไขที่ระบุไว้ท้ายใบเสนอ ราคา ให้ถูกต้อง ทั้งนี้ ราคารวมที่เสนอจะต้องตรงกันทั้งตัวเลขและตัวหนังสือ ถ้าตัวเลขและตัวหนังสือไม่ ตรงกัน ให้ถือตัวหนังสือเป็นสำคัญ โดยคิดราคารวมทั้งสิ้นซึ่งรวมค่าภาษีมูลค่าเพิ่ม ภาษีอากรอื่น ค่าขนส่ง ค่าจดทะเบียน และค่าใช้จ่ายอื่นๆ ทั้งปวงไว้แล้ว จนกระทั่งส่งมอบพัสดุให้ ณ เทศบาลเมืองศรีสะเกษ

ราคาที่เสนอจะต้องเสนอกำหนดยื่นราคาไม่น้อยกว่า ๑๘๐ วัน ตั้งแต่วันเสนอ ราคาโดยภายในกำหนดยื่นราคา ผู้ยื่นข้อเสนอต้องรับผิดชอบราคาที่ตนได้เสนอไว้ และจะถอน การเสนอราคา มิได้

๔.๓ ผู้ยื่นข้อเสนอจะต้องเสนอกำหนดเวลาส่งมอบพัสดุไม่เกิน ๙๐ วัน นับถัดจาก วันลงนามในสัญญา

๔.๔ ผู้ยื่นข้อเสนอจะต้องส่งแคตตาล็อก และหรือรายละเอียดคุณลักษณะเฉพาะของ เสาไฟ High Mast ขนาดความสูง ๒๐ เมตร พร้อมอุปกรณ์ประกอบ ไปพร้อมการเสนอราคาทางระบบจัดซื้อ จัดจ้างภาครัฐด้วยอิเล็กทรอนิกส์ เพื่อประกอบการพิจารณา หลักฐานดังกล่าวนี้ เทศบาลเมืองศรีสะเกษจะยึด ไว้เป็นเอกสารของทางราชการ

สำหรับแคตตาล็อกที่แนบให้พิจารณา หากเป็นสำเนาอยู่จะต้องรับรองสำเนา ถูกต้อง โดยผู้มีอำนาจทำนิติกรรมแทนนิติบุคคล หากคณะกรรมการพิจารณาผลการประกวดราคา อิเล็กทรอนิกส์ มีความประสงค์จะขอดูต้นฉบับแคตตาล็อก ผู้ยื่นข้อเสนอจะต้องนำต้นฉบับมาให้คณะกรรมการ พิจารณาผลการประกวดราคาอิเล็กทรอนิกส์ตรวจสอบภายใน ๓ วัน นับถัดจากวันที่เสนอราคา

๔.๕ ก่อนเสนอราคา ผู้ยื่นข้อเสนอควรตรวจร่างสัญญา ร่างรายละเอียดขอบเขตของ งานทั้งโครงการ (Terms of Reference : TOR) ให้ถี่ถ้วนและเข้าใจเอกสารประกวดราคาอิเล็กทรอนิกส์ ทั้งหมดเสียก่อนที่จะตกลงยื่นข้อเสนอตามเงื่อนไข ในเอกสารประกวดราคาอิเล็กทรอนิกส์

๔.๖ ผู้ยื่นข้อเสนอต้องยื่นข้อเสนอและเสนอราคาทางระบบการจัดซื้อจัดจ้างภาครัฐ ด้วยอิเล็กทรอนิกส์ในวันที่ ระหว่างเวลา น. ถึง น. และเวลาในการเสนอราคา ให้ถือตามเวลาของระบบการจัดซื้อจัดจ้างภาครัฐด้วยอิเล็กทรอนิกส์เป็นเกณฑ์

เมื่อพ้นกำหนดเวลายื่นข้อเสนอและเสนอราคาแล้ว จะไม่รับเอกสารการยื่นข้อเสนอ และการเสนอราคาใดๆ โดยเด็ดขาด

๔.๗ ผู้ยื่นข้อเสนอต้องจัดทำเอกสารสำหรับใช้ในการยื่นเอกสารข้อเสนอในรูปแบบไฟล์เอกสารประเภท PDF File (Portable Document Format) โดยผู้ยื่นข้อเสนอต้องเป็นผู้รับผิดชอบตรวจสอบความครบถ้วน ถูกต้อง และชัดเจนของเอกสาร PDF File ก่อนที่จะยืนยันการยื่นเอกสารข้อเสนอ แล้วจึงส่งข้อมูล (Upload) เพื่อเป็นการยื่นเอกสารข้อเสนอให้แก่ เทศบาลเมืองศรีสะเกษ ผ่านทางระบบจัดซื้อจัดจ้างภาครัฐด้วยอิเล็กทรอนิกส์

๔.๘ คณะกรรมการพิจารณาผลการประกวดราคาอิเล็กทรอนิกส์ จะดำเนินการตรวจสอบคุณสมบัติของผู้ยื่นข้อเสนอแต่ละรายว่า เป็นผู้ยื่นข้อเสนอที่มีผลประโยชน์ร่วมกันกับผู้ยื่นเสนอรายอื่น ตามข้อ ๑.๕ (๑) หรือไม่ หากปรากฏว่าผู้ยื่นเสนอรายใดเป็นผู้ยื่นข้อเสนอที่มีผลประโยชน์ร่วมกันกับผู้ยื่นเสนอรายอื่น คณะกรรมการฯ จะตัดรายชื่อผู้ยื่นข้อเสนอที่มีผลประโยชน์ร่วมกันนั้นออกจากการเป็นผู้ยื่นข้อเสนอ

หากปรากฏต่อคณะกรรมการพิจารณาผลการประกวดราคาอิเล็กทรอนิกส์ว่า ก่อนหรือในขณะที่มีการพิจารณาข้อเสนอ มีผู้ยื่นเสนอรายใดกระทำการอันเป็นการขัดขวางการแข่งขันอย่างเป็นธรรมตามข้อ ๑.๕ (๒) และคณะกรรมการฯ เชื่อว่ามีการกระทำอันเป็นการขัดขวางการแข่งขันอย่างเป็นธรรม คณะกรรมการฯ จะตัดรายชื่อผู้ยื่นเสนอรายนั้นออกจากการเป็นผู้ยื่นข้อเสนอ และ เทศบาลเมืองศรีสะเกษ จะพิจารณาลงโทษผู้ยื่นเสนอดังกล่าวเป็นผู้ทำงาน เว้นแต่ เทศบาลเมืองศรีสะเกษ จะพิจารณาเห็นว่า ผู้ยื่นเสนอรายนั้นมีใช่เป็นผู้ริเริ่มให้มีการกระทำความดังกล่าวและได้ให้ความร่วมมือเป็นประโยชน์ ต่อการพิจารณาของ เทศบาลเมืองศรีสะเกษ

๔.๙ ผู้ยื่นข้อเสนอจะต้องปฏิบัติ ดังนี้

- (๑) ปฏิบัติตามเงื่อนไขที่ระบุไว้ในเอกสารประกวดราคาอิเล็กทรอนิกส์
- (๒) ราคาที่เสนอจะต้องเป็นราคาที่รวมภาษีมูลค่าเพิ่ม และภาษีอื่นๆ (ถ้ามี) รวมค่าใช้จ่ายที่ส่งปวงไว้ด้วยแล้ว
- (๓) ผู้ยื่นข้อเสนอจะต้องลงทะเบียนเพื่อเข้าสู่กระบวนการเสนอราคา ตามวัน เวลา ที่กำหนด

- (๔) ผู้ยื่นข้อเสนอจะถอนการเสนอราคาที่เสนอแล้วไม่ได้
- (๕) ผู้ยื่นข้อเสนอต้องศึกษาและทำความเข้าใจในระบบและวิธีการเสนอราคา ด้วยวิธีประกวดราคาอิเล็กทรอนิกส์ ของกรมบัญชีกลางที่แสดงไว้ในเว็บไซต์ www.gprocurement.go.th

๔.๑๐ คู่สัญญาต้องจัดทำแผนการทำงานมาให้ภายใน ๓๐ วัน นับถัดจากวันลงนามในสัญญา โดยจัดทำแผนการทำงานตามเอกสารแนบท้ายเอกสารประกวดราคาอิเล็กทรอนิกส์ เว้นแต่เป็นกรณีสัญญาที่มีวงเงินไม่เกิน ๕๐๐,๐๐๐ บาท ทั้งนี้ แผนการทำงานให้ถือเป็นเอกสารส่วนหนึ่งของสัญญา

๕. หลักเกณฑ์และสิทธิในการพิจารณา

๕.๑ ในการพิจารณาผลการยื่นข้อเสนอประกวดราคาอิเล็กทรอนิกส์ครั้งนี้ เทศบาลเมืองศรีสะเกษจะพิจารณาตัดสินโดยใช้หลักเกณฑ์ราคา

๕.๒ การพิจารณาผู้ชนะการยื่นข้อเสนอ กรณีใช้หลักเกณฑ์ราคาในการพิจารณาผู้ชนะการยื่นข้อเสนอ เทศบาลเมืองศรีสะเกษจะพิจารณาจากราคารวม

๕.๓ หากผู้ยื่นข้อเสนอรายใดมีคุณสมบัติไม่ถูกต้องตามข้อ ๒ หรือยื่นหลักฐานการยื่นข้อเสนอไม่ถูกต้อง หรือไม่ครบถ้วนตามข้อ ๓ หรือยื่นข้อเสนอไม่ถูกต้องตามข้อ ๔ คณะกรรมการพิจารณาผลการประกวดราคาอิเล็กทรอนิกส์จะไม่รับพิจารณาข้อเสนอของผู้ยื่นข้อเสนอรายนั้น เว้นแต่ ผู้ยื่นข้อเสนอรายใด เสนอเอกสารทางเทคนิคหรือรายละเอียดคุณลักษณะเฉพาะของพัสดุที่จะขายไม่ครบถ้วน หรือเสนอรายละเอียดแตกต่างไปจากเงื่อนไขที่เทศบาลเมืองศรีสะเกษกำหนดไว้ในประกาศและเอกสารประกวดราคาอิเล็กทรอนิกส์ ในส่วนที่มีใช้สาระสำคัญและความแตกต่างนั้นไม่มีผลทำให้เกิดการได้เปรียบเสียเปรียบ ต่อผู้ยื่นข้อเสนอรายอื่น หรือเป็นการผิดพลาดเล็กน้อย คณะกรรมการฯ อาจพิจารณาผ่อนปรนการตัดสินสิทธิ ผู้ยื่นข้อเสนอรายนั้น

๕.๔ เทศบาลเมืองศรีสะเกษสงวนสิทธิไม่พิจารณาข้อเสนอของผู้ยื่นข้อเสนอโดยไม่มี การผ่อนผัน ในกรณีดังต่อไปนี้

(๑) ไม่กรอกชื่อผู้ยื่นข้อเสนอในการเสนอราคาทางระบบจัดซื้อจัดจ้างด้วยอิเล็กทรอนิกส์

(๒) เสนอรายละเอียดแตกต่างไปจากเงื่อนไขที่กำหนดในเอกสารประกวดราคาอิเล็กทรอนิกส์ที่เป็นสาระสำคัญ หรือมีผลทำให้เกิดความได้เปรียบเสียเปรียบแก่ผู้ยื่นข้อเสนอรายอื่น

๕.๕ ในการตัดสินการประกวดราคาอิเล็กทรอนิกส์หรือในการทำสัญญา คณะกรรมการพิจารณาผลการประกวดราคาอิเล็กทรอนิกส์หรือเทศบาลเมืองศรีสะเกษมีสิทธิให้ผู้ยื่นข้อเสนอชี้แจงข้อเท็จจริงเพิ่มเติมได้ เทศบาลเมืองศรีสะเกษ มีสิทธิที่จะไม่รับข้อเสนอ ไม่รับราคา หรือไม่ทำสัญญา หากข้อเท็จจริงดังกล่าว ไม่เหมาะสมหรือไม่ถูกต้อง

๕.๖ เทศบาลเมืองศรีสะเกษทรงไว้ซึ่งสิทธิที่จะไม่รับราคาต่ำสุด หรือราคาหนึ่งราคาใด หรือราคาที่เสนอทั้งหมดก็ได้ และอาจพิจารณาเลือกซื้อในจำนวน หรือขนาด หรือเฉพาะรายการหนึ่งรายการใด หรืออาจจะยกเลิกการประกวดราคาอิเล็กทรอนิกส์โดยไม่พิจารณาจัดซื้อเลยก็ได้ สุดแต่จะพิจารณา ทั้งนี้ เพื่อประโยชน์ของทางราชการเป็นสำคัญ และให้ถือว่าการตัดสินของ เทศบาลเมืองศรีสะเกษเป็นเด็ดขาด ผู้ยื่นข้อเสนอจะเรียกร้องค่าใช้จ่าย หรือค่าเสียหายใดๆ มิได้ รวมทั้งเทศบาลเมืองศรีสะเกษ จะพิจารณายกเลิกการประกวดราคาอิเล็กทรอนิกส์และลงโทษผู้ยื่นข้อเสนอเป็นผู้ทำงาน ไม่ว่าจะเป็นผู้ยื่นข้อเสนอที่ได้รับการคัดเลือกหรือไม่ก็ตาม หากมีเหตุที่เชื่อถือได้ว่าการยื่นข้อเสนอกระทำการโดยไม่สุจริต เช่น การเสนอเอกสารอันเป็นเท็จ หรือใช้ข้อมูลคลาดเคลื่อนมาเสนอราคาแทน เป็นต้น

ในกรณีที่ผู้ยื่นข้อเสนอรายที่เสนอราคาต่ำสุด เสนอราคาต่ำจนคาดหมายได้ว่า ไม่อาจดำเนินงานตามเอกสารประกวดราคาอิเล็กทรอนิกส์ได้ คณะกรรมการพิจารณาผลการประกวดราคา อิเล็กทรอนิกส์หรือเทศบาลเมืองศรีสะเกษ จะให้ผู้ยื่นข้อเสนอนั้นชี้แจงและแสดงหลักฐานที่ทำให้เชื่อได้ว่า ผู้ยื่นข้อเสนอสามารถดำเนินการตามเอกสารประกวดราคาอิเล็กทรอนิกส์ให้เสร็จสมบูรณ์ หากคำชี้แจงไม่เป็นที่ รับฟังได้ เทศบาลเมืองศรีสะเกษ มีสิทธิที่จะไม่รับข้อเสนอหรือไม่รับราคาของผู้ยื่นข้อเสนอรายนั้น ทั้งนี้ ผู้ยื่น ข้อเสนอดังกล่าวไม่มีสิทธิเรียกร้องค่าใช้จ่ายหรือค่าเสียหายใดๆ จากเทศบาลเมืองศรีสะเกษ

๕.๗ ก่อนลงนามในสัญญาเทศบาลเมืองศรีสะเกษอาจประกาศยกเลิกการ ประกวดราคาอิเล็กทรอนิกส์ หากปรากฏว่ามีการกระทำที่เข้าลักษณะผู้ยื่นข้อเสนอที่ชนะการประกวดราคา หรือที่ได้รับการคัดเลือกมีผลประโยชน์ร่วมกัน หรือมีส่วนได้เสียกับผู้ยื่นข้อเสนอรายอื่น หรือขัดขวางการ แข่งขันอย่างเป็นธรรม หรือสมยอมกันกับผู้ยื่นข้อเสนอรายอื่น หรือเจ้าหน้าที่ในการเสนอราคา หรือถือว่า กระทำการทุจริตอื่นใดในการเสนอราคา

๕.๘ หากผู้ยื่นข้อเสนอซึ่งเป็นผู้ประกอบการ SMEs เสนอราคาสูงกว่าราคาต่ำสุดของผู้ยื่นข้อเสนอรายอื่นที่ไม่เกินร้อยละ ๑๐ ให้หน่วยงานของรัฐจัดซื้อจัดจ้างจากผู้ประกอบการ SMEs ดังกล่าว โดยจัดเรียงลำดับผู้ยื่นข้อเสนอซึ่งเป็นผู้ประกอบการ SMEs ซึ่งเสนอราคาสูงกว่าราคาต่ำสุดของผู้ยื่นข้อเสนอ รายอื่นไม่เกินร้อยละ ๑๐ ที่จะเรียกมาทำสัญญาไม่เกิน ๓ ราย

ผู้ยื่นข้อเสนอที่เป็นกิจการร่วมค้าที่จะได้สิทธิตามวรรคหนึ่ง ผู้เข้าร่วมค้าทุกราย จะต้องเป็นผู้ประกอบการ SMEs

ทั้งนี้ ผู้ประกอบการ SMEs ที่จะได้แต้มต่อด้านราคาตามวรรคหนึ่ง จะต้องมีวงเงินสัญญา สะสมตามปีปฏิทินรวมกับราคาที่เสนอในครั้งแล้ว มีมูลค่ารวมกันไม่เกินมูลค่าของรายได้ตามขนาดที่ขึ้น ทะเบียนไว้กับ สสว.

๕.๙ หากผู้ยื่นข้อเสนอได้เสนอพัสดุที่ได้รับการรับรองและออกเครื่องหมายสินค้าที่ ผลิตภายในประเทศไทย (Made in Thailand) จากสภาอุตสาหกรรมแห่งประเทศไทย เสนอราคาสูงกว่าราคา ต่ำสุดของผู้เสนอราคารายอื่น ไม่เกินร้อยละ ๕ ให้จัดซื้อจัดจ้างจากผู้ยื่นข้อเสนอที่เสนอพัสดุที่ได้รับการรับรอง และออกเครื่องหมายสินค้าที่ผลิต ภายในประเทศไทย (Made in Thailand) จากสภาอุตสาหกรรมแห่ง ประเทศไทย

อนึ่ง หากในการเสนอราคาครั้งนั้น ผู้ยื่นข้อเสนอรายใดมีคุณสมบัติทั้งข้อ ๖.๘ และ ข้อ ๖.๙ ให้ผู้เสนอราคารายนั้นได้แต้มต่อในการเสนอราคาสูงกว่าผู้ประกอบการรายอื่นไม่เกินร้อยละ ๑๕

๕.๑๐ หากผู้ยื่นข้อเสนอซึ่งมิใช่ผู้ประกอบการ SMEs แต่เป็นบุคคลธรรมดาที่ถือ สัญชาติไทยหรือนิติบุคคลที่จัดตั้งขึ้นตามกฎหมายไทยเสนอราคาสูงกว่าราคาต่ำสุดของผู้ยื่นข้อเสนอซึ่งเป็น บุคคลธรรมดาที่มีถือสัญชาติไทยหรือนิติบุคคลที่จัดตั้งขึ้นตามกฎหมายของต่างประเทศไม่เกินร้อยละ ๓ ให้จัดซื้อจัดจ้างกับบุคคลธรรมดาที่ถือสัญชาติไทยหรือนิติบุคคลที่จัดตั้งขึ้นตามกฎหมายไทยดังกล่าว

ผู้ยื่นข้อเสนอที่เป็นกิจการร่วมค้าที่จะได้สิทธิตามวรรคหนึ่ง ผู้เข้าร่วมค้าทุกราย จะต้องเป็นบุคคลธรรมดาที่ถือสัญชาติไทยหรือนิติบุคคลที่จัดตั้งขึ้นตามกฎหมายไทย

๖. การทำสัญญาซื้อขาย

๖.๑ ในกรณีที่ผู้ชนะการประกวดราคาอิเล็กทรอนิกส์ สามารถส่งมอบสิ่งของได้ครบถ้วนภายใน ๕ วันทำการ นับแต่วันที่ทำข้อตกลงซื้อ เทศบาลเมืองศรีสะเกษจะพิจารณาจัดทำข้อตกลงเป็นหนังสือแทน การทำสัญญาตามแบบสัญญาดังระบุ ในข้อ ๑.๓ ก็ได้

๖.๒ ในกรณีที่ผู้ชนะการประกวดราคาอิเล็กทรอนิกส์ไม่สามารถส่งมอบสิ่งของได้ครบถ้วน ภายใน ๕ วันทำการ หรือ เทศบาลเมืองศรีสะเกษเห็นว่าไม่สมควรจัดทำข้อตกลงเป็นหนังสือ ตามข้อ ๖.๑ ผู้ชนะการประกวดราคาอิเล็กทรอนิกส์จะต้องทำสัญญาซื้อตามแบบสัญญาดังระบุในข้อ ๑.๓ หรือทำข้อตกลงเป็นหนังสือ กับเทศบาลเมืองศรีสะเกษภายใน ๗ วัน นับถัดจากวันที่ได้รับแจ้ง และจะต้องวางหลักประกันสัญญาเป็นจำนวนเงินเท่ากับร้อยละ ๕ ของราคาค่าสิ่งของที่ประกวดราคาอิเล็กทรอนิกส์ให้เทศบาลเมืองศรีสะเกษยึดถือไว้ในขณะทำสัญญา โดยใช้หลักประกันอย่างหนึ่งอย่างใดดังต่อไปนี้

(๑) เงินสด

(๒) เช็คหรือตราพดที่ธนาคารเซ็นสั่งจ่าย ซึ่งเป็นเช็คหรือตราพดที่ลงวันที่ที่ใช้เช็ค หรือตราพดนั้นชำระต่อเจ้าหน้าทีในวันทำสัญญา หรือก่อนวันนั้นไม่เกิน ๓ วันทำการ

(๓) หนังสือค้ำประกันของธนาคารภายในประเทศ ตามตัวอย่างที่คณะกรรมการนโยบายกำหนด ดังระบุในข้อ ๑.๔ (๒) หรือจะเป็นหนังสือค้ำประกันอิเล็กทรอนิกส์ตามวิธีการที่กรมบัญชีกลางกำหนด

(๔) หนังสือค้ำประกันของบริษัทเงินทุน หรือบริษัทเงินทุนหลักทรัพย์ที่ได้รับอนุญาตให้ประกอบกิจการเงินทุนเพื่อการพาณิชย์และประกอบธุรกิจค้ำประกันตามประกาศของธนาคารแห่งประเทศไทย ตามรายชื่อบริษัทเงินทุนที่ธนาคารแห่งประเทศไทยแจ้งเวียนให้ทราบ โดยอนุโลมให้ใช้ตามตัวอย่างหนังสือ ค้ำประกันของธนาคารที่คณะกรรมการนโยบายกำหนด ดังระบุในข้อ ๑.๔ (๒)

(๕) พันธบัตรรัฐบาลไทย

หลักประกันนี้จะคืนให้ โดยไม่มีดอกเบี้ยภายใน ๑๕ วัน นับถัดจากวันที่ผู้ชนะการประกวดราคาอิเล็กทรอนิกส์ (ผู้ขาย) พ้นจากข้อผูกพันตามสัญญาซื้อขายแล้ว

หลักประกันนี้จะคืนให้ โดยไม่มีดอกเบี้ย ตามอัตราส่วนของพัสดุที่ซื้อซึ่งเทศบาลเมืองศรีสะเกษ ได้รับมอบไว้แล้ว

๗. ค่าจ้างและการจ่ายเงิน

เทศบาลเมืองศรีสะเกษ จะจ่ายค่าสิ่งของซึ่งได้รวมภาษีมูลค่าเพิ่มตลอดจนภาษีอากรอื่น ๆ และค่าใช้จ่ายทั้งปวงแล้ว โดยถือราคาเหมารวมเป็นเกณฑ์ และกำหนดการจ่ายเงินเป็น ๑ งวด ดังนี้

งวดที่ ๑ (งวดสุดท้าย) เป็นจำนวนเงินร้อยละ ๑๐๐ ของวงเงินค่าจัดซื้อตามสัญญา จ่ายให้เมื่อผู้ขายได้ปฏิบัติงานติดตั้งเสาไฟ High Mast พร้อมอุปกรณ์ตามตำแหน่งที่ระบุไว้ในแบบรูปและรายการของเทศบาลเมืองศรีสะเกษ และส่งมอบพัสดุเรียบร้อยแล้วเสร็จพร้อมใช้งาน และคณะกรรมการตรวจรับพัสดุดูตรวจรับพัสดุถูกต้องครบถ้วนเรียบร้อยตามสัญญา รวมทั้งขนย้ายวัสดุและอุปกรณ์ต่างๆ ที่เหลือให้ออกนอกพื้นที่และปรับพื้นที่ให้สะอาดเรียบร้อยแล้วเสร็จ ภายใน ๙๐ วัน นับถัดจากวันที่ลงนามในสัญญาซื้อขาย

โดยเบิกจ่ายจากเงินรางวัลองค์กรปกครองส่วนท้องถิ่นที่มีการบริหารจัดการที่ดี จำนวน ๑,๓๐๓,๑๐๐.๐๐ บาท (หนึ่งล้านสามแสนสามพันหนึ่งร้อยบาทถ้วน) แผนงานอุตสาหกรรมและการโยธา งานก่อสร้าง งบลงทุน หมวดค่าที่ดินและสิ่งก่อสร้าง ค่าก่อสร้างสิ่งสาธารณูปการ

๘. อัตราค่าปรับ

ค่าปรับตามแบบสัญญาซื้อขายแนบท้ายเอกสารประกวดราคาอิเล็กทรอนิกส์นี้ หรือ ข้อตกลงซื้อขายเป็นหนังสือ ให้คิดในอัตราร้อยละ ๐.๒๐ ของราคาค่าสิ่งของที่ยังไม่ได้รับมอบต่อวัน

๙. การรับประกันความชำรุดบกพร่อง

ผู้ชนะการประกวดราคาอิเล็กทรอนิกส์ ซึ่งได้ทำสัญญาซื้อขายตามแบบดังระบุในข้อ ๑.๓ หรือทำข้อตกลงซื้อเป็นหนังสือ แล้วแต่กรณี จะต้องรับประกันความชำรุดบกพร่องของสิ่งของที่ซื้อขาย ที่เกิดขึ้นภายในระยะเวลาไม่น้อยกว่า ๑ ปี นับถัดจากวันที่ เทศบาลเมืองศรีสะเกษ ได้รับมอบสิ่งของ โดยต้อง รับผิดชอบซ่อมแซมแก้ไขให้ใช้งานได้ดังเดิมภายใน ๑๕ วัน นับถัดจากวันที่ได้รับแจ้งความชำรุดบกพร่อง

๑๐. ข้อสงวนสิทธิ์ในการยื่นข้อเสนอและอื่นๆ

๑๐.๑ เงินค่าพัสดุสำหรับการซื้อครั้งนี้ ได้มาจากเงินรางวัลองค์กรปกครองส่วนท้องถิ่น ที่มีการบริหารจัดการที่ดี

การลงนามในสัญญาจะกระทำได้ ต่อเมื่อเทศบาลเมืองศรีสะเกษได้รับอนุมัติเงิน ค่าพัสดุจากเงินรางวัลองค์กรปกครองส่วนท้องถิ่นที่มีการบริหารจัดการที่ดี จำนวน ๑,๓๐๓,๑๐๐.๐๐ บาท (หนึ่งล้านสามแสนสามพันหนึ่งร้อยบาทถ้วน) แผนงานอุตสาหกรรมและการโยธา งานก่อสร้าง งบลงทุน หมวดค่าที่ดินและสิ่งก่อสร้าง ค่าก่อสร้างสิ่งสาธารณูปการ แล้วเท่านั้น

๑๐.๒ เมื่อเทศบาลเมืองศรีสะเกษได้คัดเลือกผู้ยื่นข้อเสนอรายใดให้เป็นผู้ขาย และได้ ตกลงซื้อสิ่งของตามการประกวดราคาอิเล็กทรอนิกส์แล้ว ถ้าผู้ขายจะต้องส่งหรือนำสิ่งของดังกล่าวเข้ามาจาก ต่างประเทศและของนั้นต้องนำเข้ามาโดยทางเรือในเส้นทางที่มีเรือไทยเดินอยู่ และสามารถให้บริการรับขนได้ ตามที่รัฐมนตรีว่าการกระทรวงคมนาคมประกาศกำหนด ผู้ยื่นข้อเสนอซึ่งเป็นผู้ขายจะต้องปฏิบัติตามกฎหมาย ว่าด้วยการส่งเสริมการพาณิชย์ ดังนี้

(๑) แจกการส่งหรือนำสิ่งของที่ซื้อขายดังกล่าวเข้ามาจากต่างประเทศต่อ กรมเจ้าท่า ภายใน ๗ วัน นับตั้งแต่วันที่ผู้ขายส่ง หรือซื้อของจากต่างประเทศ เว้นแต่เป็นของที่รัฐมนตรีว่าการ กระทรวงคมนาคมประกาศยกเว้นให้บรรทุกโดยเรืออื่นได้

(๒) จัดการให้สิ่งของที่ซื้อขายดังกล่าวบรรทุกโดยเรือไทย หรือเรือที่มีสิทธิเช่น เดียวกับเรือไทย จากต่างประเทศมายังประเทศไทย เว้นแต่จะได้รับอนุญาตจากกรมเจ้าท่า ให้บรรทุกสิ่งของ นั้นโดยเรืออื่นที่มีใช้เรือไทย ซึ่งจะต้องได้รับอนุญาตเช่นนั้นก่อนบรรทุกของลงเรืออื่น หรือเป็นของที่รัฐมนตรี ว่าการกระทรวงคมนาคมประกาศยกเว้นให้บรรทุกโดยเรืออื่น

(๓) ในกรณีที่ไมปฏิบัติตาม (๑) หรือ (๒) ผู้ขายจะต้องรับผิดชอบตามกฎหมาย ว่าด้วยการส่งเสริมการพาณิชย์

๑๐.๓ ผู้ยื่นข้อเสนอซึ่งเทศบาลเมืองศรีสะเกษได้คัดเลือกแล้ว ไม่ไปทำสัญญาหรือข้อตกลงซื้อ เป็นหนังสือภายในเวลาที่กำหนด ดังระบุไว้ในข้อ ๗ เทศบาลเมืองศรีสะเกษจะรับหลักประกันการยื่นข้อเสนอ หรือเรียกธำนาจจากผู้ออกหนังสือค้ำประกันการยื่นข้อเสนอทันที และอาจพิจารณาเรียกธำนาจให้ชดใช้ความเสียหายอื่น (ถ้ามี) รวมทั้งจะพิจารณาให้เป็นผู้ทำงาน ตามระเบียบกระทรวงการคลังว่าด้วยการจัดซื้อจัดจ้างและการบริหารพัสดุภาครัฐ

๑๐.๔ เทศบาลเมืองศรีสะเกษสงวนสิทธิ์ที่จะแก้ไขเพิ่มเติมเงื่อนไข หรือข้อกำหนด ในแบบสัญญาหรือข้อตกลงซื้อเป็นหนังสือ ให้เป็นไปตามความเห็นของสำนักงานอัยการสูงสุด (ถ้ามี)

๑๐.๕ ในกรณีที่เอกสารแนบท้ายเอกสารประกวดราคาอิเล็กทรอนิกส์ มีความขัดหรือแย้งกัน ผู้ยื่นข้อเสนอจะต้องปฏิบัติตามคำวินิจฉัยของเทศบาลเมืองศรีสะเกษ คำวินิจฉัยดังกล่าวให้ถือเป็นที่สุด และผู้ยื่นข้อเสนอไม่มีสิทธิเรียกร้องค่าใช้จ่ายใดๆ เพิ่มเติม

๑๐.๖ เทศบาลเมืองศรีสะเกษอาจประกาศยกเลิกการจัดซื้อในกรณีต่อไปนี้ได้ โดยที่ผู้ยื่นข้อเสนอ จะเรียกร้องค่าเสียหายใดๆ จากเทศบาลเมืองศรีสะเกษไม่ได้

(๑) เทศบาลเมืองศรีสะเกษไม่ได้รับการจัดสรรเงินที่จะใช้ในการจัดซื้อหรือที่ได้รับจัดสรรแต่ไม่เพียงพอที่จะทำการจัดซื้อครั้งต่อไป

(๒) มีการกระทำที่เข้าลักษณะผู้ยื่นข้อเสนอที่ชนะการจัดซื้อหรือที่ได้รับการคัดเลือก มีผลประโยชน์ร่วมกัน หรือมีส่วนได้เสียกับผู้ยื่นเสนอรายอื่น หรือขัดขวางการแข่งขันอย่างเป็นธรรม หรือสมยอมกันกับผู้ยื่นเสนอรายอื่น หรือเจ้าหน้าที่ในการเสนอราคา หรือถือว่ากระทำการทุจริตอื่นใดในการเสนอราคา

(๓) การทำการจัดซื้อครั้งต่อไปอาจก่อให้เกิดความเสียหายแก่เทศบาลเมืองศรีสะเกษ หรือกระทบต่อประโยชน์สาธารณะ

(๔) กรณีอื่นในทำนองเดียวกับ (๑) (๒) หรือ (๓) ตามที่กำหนดในกฎกระทรวง ซึ่งออกตามความในกฎหมายว่าด้วยการจัดซื้อจัดจ้างและการบริหารพัสดุภาครัฐ

๑๑. การปฏิบัติตามกฎหมายและระเบียบ

ในระหว่างระยะเวลาการซื้อ ผู้ยื่นข้อเสนอที่ได้รับการคัดเลือกให้เป็นผู้ขายต้องปฏิบัติตามหลักเกณฑ์ที่กฎหมายและระเบียบได้กำหนดไว้โดยเคร่งครัด

๑๒. การประเมินผลการปฏิบัติงานของผู้ประกอบการ

เทศบาลเมืองศรีสะเกษ สามารถนำผลการปฏิบัติงานแล้วเสร็จตามสัญญาของผู้ยื่นข้อเสนอที่ได้รับ การคัดเลือกให้เป็นผู้ขายเพื่อนำมาประเมินผลการปฏิบัติงานของผู้ประกอบการ

ทั้งนี้ หากผู้ยื่นข้อเสนอที่ได้รับการคัดเลือกไม่ผ่านเกณฑ์ที่กำหนดจะถูกระงับการยื่นข้อเสนอหรือทำสัญญากับเทศบาลเมืองศรีสะเกษ ivaชั่วคราว



**ตารางแสดงวงเงินงบประมาณที่ได้รับจัดสรรและรายละเอียดค่าใช้จ่าย
การจัดซื้อจัดจ้างที่มีใช้งานก่อสร้าง**

๑. ชื่อโครงการ : งานติดตั้งไฟฟ้าส่องสว่าง (High Mast)
เสาไฟ High Mast สูง ๒๐ เมตร พร้อมอุปกรณ์ประกอบ จำนวน ๒ ต้น
๒. หน่วยงานเจ้าของโครงการ : สำนักช่าง เทศบาลเมืองศรีสะเกษ
๓. วงเงินงบประมาณที่ได้รับจัดสรร : ๑,๓๐๓,๑๐๐.๐๐ บาท (หนึ่งล้านสามแสนสามพันหนึ่งร้อยบาทถ้วน)
๔. วันที่กำหนดราคากลาง (ราคาอ้างอิง) : นายกเทศมนตรีอนุมัติเมื่อวันที่ ๒๘ มิถุนายน ๒๕๖๖
ราคากลางเป็นเงินทั้งสิ้น ๑,๒๘๗,๙๐๐.๐๐ บาท (หนึ่งล้านสองแสนแปดหมื่นเจ็ดพันเก้าร้อยบาทถ้วน)
๕. แหล่งที่มาของราคากลาง (ราคาอ้างอิง) : ได้มาจากการสืบราคาจากท้องตลาด
- ๕.๑ บริษัท พรีเมียร์ไลท์ติ้ง จำกัด
- ๕.๒ บริษัท ทาซ่า อินดัสเทรียล จำกัด
- ๕.๓ บริษัท นิชาภัณฑ์ จำกัด
๖. รายชื่อเจ้าหน้าที่ผู้กำหนดราคากลาง (ราคาอ้างอิง) ทุกคน
- | | | | |
|-----------------|-----------|---|---------------|
| ๖.๑ นายศรีณย์ | ศรีเมือง | ตำแหน่งผู้อำนวยการส่วนควบคุมการก่อสร้าง | ประธานกรรมการ |
| ๖.๒ นายฐิติพงศ์ | ทองธรรมมา | ตำแหน่งหัวหน้าฝ่ายวิศวกรรมโยธา | กรรมการ |
| ๖.๓ นายวัชร | วงษ์เดือน | ตำแหน่งนายช่างไฟฟ้าปฏิบัติงาน | กรรมการ |



บันทึกข้อความ

ฝ่ายผลิตและจำหน่าย
เลขที่รับ 371/66
รับวันที่ 28 มิ.ย. 2566/3.6
ผู้รับ กัมพร

ส่วนราชการ ฝ่ายวิศวกรรมโยธา ส่วนควบคุมการก่อสร้าง สำนักช่าง โทร. 145

ที่ ศก. 52004/2137

วันที่ 20 มิถุนายน 2566

เรื่อง รายงานการจัดทำรายละเอียดคุณลักษณะเฉพาะของพัสดุและราคากลาง

เรียน นายกเทศมนตรีเมืองศรีสะเกษ (ผ่านหัวหน้าเจ้าหน้าที่)

ตามคำสั่งเทศบาลเมืองศรีสะเกษ ที่ 678/2566 ลงวันที่ 14 มิถุนายน 2566 ได้แต่งตั้งคณะกรรมการจัดทำรายละเอียดคุณลักษณะเฉพาะของพัสดุและราคากลางงานติดตั้งไฟฟ้าส่องสว่าง (High Mast) นั้น

คณะกรรมการจัดทำรายละเอียดคุณลักษณะเฉพาะของพัสดุและราคากลาง ตามคำสั่งดังกล่าว ได้พิจารณาโดยดำเนินการตามพระราชบัญญัติการจัดซื้อจัดจ้างและการบริหารพัสดุภาครัฐ พ.ศ. 2560 ทั้งนี้ ในการจัดทำรายละเอียดคุณลักษณะเฉพาะของพัสดุและกำหนดราคากลาง คณะกรรมการฯ ได้ใช้ราคาที่ได้มาจากการสืบราคาจากท้องตลาด นำมาประกอบเป็นข้อมูลในการกำหนดราคากลาง โดยผู้แทนจำหน่ายได้แจ้งเสนอราคา ดังนี้

- บริษัท พรีเมียร์ไลท์ติ้ง จำกัด เสนอราคา ดังนี้
 - เสาไฟ High Mast ขนาดความสูง 20 เมตร พร้อมอุปกรณ์ประกอบ จำนวน 2 ต้น เสนอราคารวมเป็นเงิน 1,287,983.34 บาท
- บริษัท ทาซ่า อินดัสเทรียล จำกัด เสนอราคา ดังนี้
 - เสาไฟ High Mast ขนาดความสูง 20 เมตร พร้อมอุปกรณ์ประกอบ จำนวน 2 ต้น เสนอราคารวมเป็นเงิน 1,296,840.00 บาท
- บริษัท ณิชากัณฑ์ จำกัด เสนอราคา ดังนี้
 - เสาไฟ High Mast ขนาดความสูง 20 เมตร พร้อมอุปกรณ์ประกอบ จำนวน 2 ต้น เสนอราคารวมเป็นเงิน 1,326,185.29 บาท

คณะกรรมการฯ ได้พิจารณาราคาตามที่บริษัท/หน่วยงาน ได้แจ้งผลการสอบถามราคา โดยพิจารณาจากราคาต่อหน่วยของแต่ละรายการที่ต่ำสุด มากำหนดราคากลาง ปรากฏผลการพิจารณากำหนดราคากลาง ดังนี้

เสาไฟ High Mast สูง 20 เมตร พร้อมอุปกรณ์ประกอบ จำนวน 2 ต้น รวมเป็นเงิน 1,287,900.00 บาท (หนึ่งล้านสองแสนแปดหมื่นเจ็ดพันเก้าร้อยบาทถ้วน)

จึงเรียนมาเพื่อโปรดพิจารณาอนุมัติให้ใช้รายละเอียดคุณลักษณะเฉพาะของพัสดุและราคากลางงานติดตั้งไฟฟ้าส่องสว่าง (High Mast) ตามที่คณะกรรมการฯ กำหนด และเห็นควรมอบฝ่ายพัสดุและทรัพย์สิน สำนักคลัง ดำเนินการในส่วนเกี่ยวข้องต่อไป

(ลงชื่อ)

ประธานกรรมการ

(นายศรีธณย์ ศรีเมือง)

ผู้อำนวยการส่วนควบคุมการก่อสร้าง

(ลงชื่อ)

(นายสุทธิพงศ์ ทองธรรมมา)
หัวหน้าฝ่ายวิศวกรรมโยธา

กรรมการ

(ลงชื่อ)

กรรมการ

(นายวัชราร วงษ์เดือน)

นายช่างไฟฟ้าปฏิบัติงาน

เรียน นายกเทศมนตรี

เพื่อโปรดพิจารณาอนุมัติ

(นายจันทพล จันทรวงศ์)
นายพิพัฒน์ อภิธรรมวิสุทธิมงคล ปฏิบัติราชการ
รองปลัดเทศบาล เมืองศรีสะเกษ
28 มิ.ย. 2566

ร่างรายละเอียดคุณลักษณะเฉพาะของพัสดุทั้งโครงการ (Terms of Reference : TOR)

1. ข้อมูลเกี่ยวกับโครงการ

1.1 ชื่อโครงการ : ติดตั้งไฟฟ้าส่องสว่าง (High Mast) ด้วยวิธีประกวดราคาอิเล็กทรอนิกส์ (e-bidding)

1.2 ความเป็นมา

ตามที่ ได้รับอนุมัติให้เปลี่ยนแปลงวัตถุประสงค์การให้ใช้เงินรางวัลองค์กรปกครองส่วนท้องถิ่น ที่มีการบริหารจัดการที่ดี ประจำปีงบประมาณ 2557 ด้านการส่งเสริมคุณภาพชีวิตผู้สูงอายุของโครงการก่อสร้างสะพานเชื่อมเกาะห้วยน้ำคำ (ฝั่งศรีสะเกษอควาเรียม) เป็นโครงการติดตั้งไฟฟ้าส่องสว่าง (High Mast)

1.3 วัตถุประสงค์

เพื่ออำนวยความสะดวกและความปลอดภัยสำหรับผู้มาใช้บริการเกาะห้วยน้ำคำ

1.4 วงเงินงบประมาณ/วงเงินที่ได้รับจัดสรร 1,303,100.00 บาท (หนึ่งล้านสามแสนสามพันหนึ่งร้อยบาทถ้วน)

2. คุณสมบัติของผู้ยื่นข้อเสนอ

2.1 มีความสามารถตามกฎหมาย

2.2 ไม่เป็นบุคคลล้มละลาย

2.3 ไม่อยู่ระหว่างเลิกกิจการ

2.4 ไม่เป็นบุคคลซึ่งอยู่ระหว่างถูกระงับการยื่นข้อเสนอหรือทำสัญญากับหน่วยงานของรัฐไว้ชั่วคราว เนื่องจากเป็นผู้ที่ไม่ผ่านเกณฑ์การประเมินผลการปฏิบัติงานของผู้ประกอบการตามระเบียบที่รัฐมนตรีว่าการกระทรวงการคลังกำหนดตามที่ประกาศเผยแพร่ในระบบเครือข่ายสารสนเทศของกรมบัญชีกลาง

2.5 ไม่เป็นบุคคลซึ่งถูกระงับชื่อไว้ในบัญชีรายชื่อผู้ทำงานและได้แจ้งเวียนชื่อให้เป็นผู้ทำงานของหน่วยงานของรัฐในระบบเครือข่ายสารสนเทศของกรมบัญชีกลาง ซึ่งรวมถึงนิติบุคคลที่ผู้ทำงานเป็นหุ้นส่วนผู้จัดการ กรรมการผู้จัดการ ผู้บริหาร ผู้มีอำนาจในการดำเนินงานในกิจการของนิติบุคคลนั้นด้วย

2.6 มีคุณสมบัติและไม่มีลักษณะต้องห้ามตามที่คณะกรรมการนโยบายการจัดซื้อจัดจ้างและการบริหารพัสดุภาครัฐกำหนดในราชกิจจานุเบกษา

2.7 เป็นบุคคลธรรมดาหรือนิติบุคคล ผู้มีอาชีพขายพัสดุที่ประกวดราคาอิเล็กทรอนิกส์ดังกล่าว

2.8 ไม่เป็นผู้มีผลประโยชน์ร่วมกันกับผู้ยื่นข้อเสนอรายอื่นที่เข้ายื่นข้อเสนอให้แก่เทศบาลเมืองศรีสะเกษ ณ วันประกาศประกวดราคาอิเล็กทรอนิกส์หรือไม่เป็นผู้กระทำการอันเป็นการขัดขวางการแข่งขันอย่างเป็นธรรม ในการประกวดราคาอิเล็กทรอนิกส์ครั้งนี้

2.9 ไม่เป็นผู้ได้รับเอกสิทธิ์หรือความคุ้มกัน ซึ่งอาจปฏิเสธไม่ยอมขึ้นศาลไทย เว้นแต่รัฐบาลของผู้ยื่นข้อเสนอได้มีคำสั่งสละเอกสิทธิ์และความคุ้มกันเช่นนั้น

2.10 ผู้ยื่นข้อเสนอที่ยื่นข้อเสนอในรูปแบบของ "กิจการร่วมค้า" ต้องมีคุณสมบัติดังนี้

กิจการร่วมค้าที่ยื่นข้อเสนอ ผู้เข้าร่วมค้าทุกรายจะต้องมีคุณสมบัติครบถ้วนตามเงื่อนไขที่กำหนดไว้ในเอกสารเชิญชวน เว้นแต่ในกรณีกิจการร่วมค้าที่มีข้อตกลงระหว่างผู้เข้าร่วมค้ากำหนดให้ผู้เข้าร่วมค้ารายใดรายหนึ่งเป็นผู้เข้าร่วมค้าหลัก กิจการร่วมค่านั้นสามารถใช้ผลงานของผู้เข้าร่วมค้าหลักรายเดียวเป็นผลงานของกิจการร่วมค้าที่ยื่นข้อเสนอ

กรณีมีข้อตกลงระหว่างผู้เข้าร่วมค้ากำหนดให้ผู้เข้าร่วมค้ารายใดรายหนึ่งเป็นผู้เข้าร่วมค้าหลัก ข้อตกลงดังกล่าวจะต้องมีการกำหนดสัดส่วนหน้าที่ และความรับผิดชอบในปริมาณงาน สิ่งของ หรือมูลค่าตามสัญญา มากกว่าผู้เข้าร่วมค้ารายอื่นทุกราย

2.11 ผู้ยื่นข้อเสนอต้องลงทะเบียนที่มีข้อมูลถูกต้องครบถ้วนในระบบจัดซื้อจัดจ้างภาครัฐด้วยอิเล็กทรอนิกส์ (Electronic Government Procurement : e-GP) ของกรมบัญชีกลาง

2.12 ผู้ยื่นข้อเสนอต้องมีมูลค่าสุทธิของกิจการ ดังนี้

(1) กรณีผู้ยื่นข้อเสนอเป็นนิติบุคคลที่จัดตั้งขึ้นตามกฎหมายไทยซึ่งได้จดทะเบียนเกินกว่า 1 ปี ต้องมีมูลค่าสุทธิของกิจการ จากผลต่างระหว่างสินทรัพย์สุทธิหักด้วยหนี้สินสุทธิ ที่ปรากฏในงบแสดงฐานะการเงินที่มีการตรวจรับรองแล้ว ซึ่งจะต้องแสดงค่าเป็นบวกติดต่อกันเป็นระยะเวลา 1 ปีสุดท้ายก่อนวันยื่นข้อเสนอ

(2) กรณีผู้ยื่นข้อเสนอเป็นนิติบุคคลที่จัดตั้งขึ้นตามกฎหมายไทย ซึ่งยังไม่มีงบแสดงฐานะการเงินกับกรมพัฒนาธุรกิจการค้า ให้พิจารณาการกำหนดมูลค่าของทุนจดทะเบียน โดยผู้ยื่นข้อเสนอจะต้องมีทุนจดทะเบียนที่เรียกชำระมูลค่าหุ้นแล้ว ณ วันที่ยื่นข้อเสนอ ไม่ต่ำกว่า 1 ล้านบาท

(3) กรณีผู้ยื่นข้อเสนอเป็นบุคคลธรรมดา ต้องมีมูลค่าสุทธิของกิจการ โดยพิจารณาจากบัญชีเงินฝากธนาคาร ณ วันยื่นข้อเสนอ โดยต้องมีเงินฝากเป็นบวกในมูลค่า 1 ใน 4 ของมูลค่างบประมาณที่ยื่นข้อเสนอในครั้งนั้น และหากเป็นผู้ชนะการจัดซื้อจัดจ้างหรือเป็นผู้ได้รับการคัดเลือกจะต้องแสดงบัญชีเงินฝากที่มีมูลค่าดังกล่าวอีกครั้งหนึ่งในวันลงนามในสัญญา

(4) กรณีที่ผู้ยื่นข้อเสนอไม่มีมูลค่าสุทธิของกิจการและทุนจดทะเบียน หรือมีแต่ไม่เพียงพอที่จะเข้ายื่นข้อเสนอ ผู้ยื่นข้อเสนอสามารถขอวงเงินสินเชื่อเพื่อมาสนับสนุนให้มูลค่าสุทธิ ของกิจการ (Net Worth) ไม่ติดลบ หรือให้มีสภาพคล่องที่ดีจนเพียงพอต่อการยื่นข้อเสนอ โดยต้องมีวงเงินสินเชื่อ 1 ใน 4 ของมูลค่างบประมาณที่ยื่นข้อเสนอในครั้งนั้น (สินเชื่อที่ธนาคารภายในประเทศ หรือบริษัทเงินทุนหรือบริษัทเงินทุนหลักทรัพย์ที่ได้รับอนุญาตให้ประกอบกิจการเงินทุนเพื่อการพาณิชย์ และประกอบธุรกิจ ค่าประกัน ตามประกาศของธนาคารแห่งประเทศไทย ตามรายชื่อบริษัทเงินทุนที่ธนาคารแห่งประเทศไทย แจ้งเวียนให้ทราบ โดยพิจารณาจากยอดเงินรวมของวงเงินสินเชื่อที่สำนักงานใหญ่รับรอง หรือที่สำนักงานสาขารับรอง (กรณีได้รับมอบอำนาจจากสำนักงานใหญ่) ซึ่งออกให้แก่ผู้ยื่นข้อเสนอ นับถึงวันยื่นข้อเสนอไม่เกิน 90 วัน)

(5) กรณีตาม (1) - (4) ยกเว้นสำหรับกรณีดังต่อไปนี้

(5.1) กรณีที่ผู้ยื่นข้อเสนอเป็นหน่วยงานของรัฐ

(5.2) นิติบุคคลที่จัดตั้งขึ้นตามกฎหมายไทยที่อยู่ระหว่างการฟื้นฟูกิจการ ตามพระราชบัญญัติล้มละลาย (ฉบับที่ 10) พ.ศ. 2561

3. รายละเอียดคุณลักษณะเฉพาะของพัสดุที่จะดำเนินการจัดซื้อ

3.1 เสาไฟ High Mast จะต้องเป็นเสาเหล็กกลมโคนใหญ่ปลายเรียว (Steel Tempered Pole) ทำด้วยเหล็กกรีดร้อน ประกอบด้วย 2 ท่อนสวมอัด ต้องมีความหนาไม่น้อยกว่า 4.5 มม. โครงเสาส่วนล่างมีขนาดเส้นผ่านศูนย์กลางไม่น้อยกว่า 460 มม. ปลายเสาส่วนบนมีขนาดเส้นผ่านศูนย์กลางไม่น้อยกว่า 185 มม. ความหนาเหล็กทำฐานไม่น้อยกว่า 32 มม. สามารถติดตั้งอุปกรณ์ชุดวงแหวน ชุดล้อหมุนขึ้น-ลง ปลายสุดของเสาต้องมีหลังคาปิดหัวเสากันน้ำเข้า มีเสาต่อฟ้า และเสาไฟ High Mast ต้องชุบ Hot Dip Galvanized ทั้งภายในและภายนอกโดยตลอด ตามมาตรฐาน ASTM A123

3.2 เสาไฟ High Mast ต้องออกแบบมาเพื่อรับแรงลมได้ ไม่น้อยกว่า 130 กม./ชม. และต้องมีเอกสารรายการคำนวณการรับแรงลมของเสาไฟ High Mast พร้อมวิศวกรโยธาเซ็นรับรองรายการคำนวณ

3.3 เสาไฟ High Mast ต้องมีวงแหวนสำหรับยึดดวงโคม พร้อมระบบขับเคลื่อนขึ้น-ลงเพื่อความสะดวกและง่ายต่อการซ่อมแซมดวงโคมไฟ

3.3.1 ระบบลูกรอก 3 ชุด และสลิงสแตนเลส 3 เส้น แบบ 7x19 เพื่อการสมดุลของชุดวงแหวน

3.3.2 ระบบ Safety Device ได้แก่ ชุดกระเบื้องล้อวงแหวน 3 จุด เพื่อล็อกชุดวงแหวนไว้กับหัวเสาไฟ High Mast (น้ำหนักของดวงโคมไฟและวงแหวนจะตั้งอยู่ที่หัวเสา) ทำให้สลิงทั้ง 3 เส้นไม่รับน้ำหนักตลอดเวลา

3.3.3 ชุด Winch เป็นแบบ Double Drum Winch

3.3.4 ชุด Electrical Motor เป็นระบบ 1 เฟส และ 3 เฟส ประกอบด้วย มอเตอร์, กล้องควบคุมพร้อม Phase Protection และชุดควบคุมแบบ Remote Control Switch และมีระบบ Safety Brake ทำให้ผู้ใช้งานสามารถหยุดการทำงานของมอเตอร์ได้ทุกขณะตามต้องการ ชุด Electric Motor 1 ชุด สามารถใช้ได้กับระบบเสาไฟ High Mast ขนาดเดียวกันทุกๆ ต้น

3.3.5 ชุด Motor Control เป็นระบบ Remote Control Switch ผู้ควบคุมสามารถทำงานในระยะห่างจากโคนเสาไม่น้อยกว่า 5 เมตร ซึ่งเป็นระบบความปลอดภัยอีกชั้นหนึ่ง

3.4 เสาไฟ High Mast จะต้องมีหูเกี่ยวสำหรับยึด Removable Ring Support ซึ่งใช้สำหรับรองรับวงแหวนเมื่อลดระดับวงแหวนสู่โคนเสาเพื่อตรวจเช็คและซ่อมแซม Removable Ring Support ช่วยให้วงแหวนวางลงอย่างมั่นคง ช่วยให้งานซ่อมแซมสะดวกขึ้น

3.5 มีอุปกรณ์ป้องกันนกรังบนยอดเสา ปลายเสาส่วนบนมีหลังคาเสา (Aluminium Cover Plate หรือ Hot-Dip Galvanized) พร้อมเสาต่อฟ้า (เนื่องจากนกและรังนกอาจก่อให้เกิดความเสียหายกับระบบของเสาไฟ High Mast และอุปกรณ์)

3.6 ใน Service Door ประกอบด้วย Supply Service Box ใช้ควบคุมดวงโคมและป้องกันกระแสไฟฟ้าลัดวงจร

3.7 เพื่อความสะดวกในการตรวจเช็คซ่อมแซม ขนาด Service Door ของเสา High Mast ต้องมีขนาดความกว้าง x ความสูง ไม่ต่ำกว่า 240 x 1200 มม.

3.8 เสาไฟ High Mast เป็นผลิตภัณฑ์ที่ผลิตในประเทศโดยได้รับการรับรองจากสภาอุตสาหกรรมแห่งประเทศไทย (MIT)

3.9 เสาไฟ High Mast ต้องเป็นผลิตภัณฑ์ที่ผลิตโดยโรงงานผู้ผลิตที่ผ่านการรับรองคุณภาพตามมาตรฐานคุณภาพ ISO 9001:2015 , ISO 14001:2015 เพื่อประสิทธิภาพในการควบคุมคุณภาพเสาให้ได้มาตรฐาน โดยต้องแนบเอกสารที่มีผลใช้งานได้นับถึงวันที่เสนอราคา

3.10 ต้องมีวิศวกรไฟฟ้า และวิศวกรโยธาประจำโครงการไม่ต่ำกว่าภาคีวิศวกร ไม่น้อยกว่าอย่างละ 1 คน และเป็นผู้ได้รับใบอนุญาตเป็นผู้ประกอบวิชาชีพวิศวกรรมควบคุม พร้อมแนบสำเนาใบอนุญาตประกอบวิชาชีพพร้อมลงนามรับรองสำเนาถูกต้องและแนบหนังสือลงนามยืนยันเป็นวิศวกรควบคุมโครงการ เพื่อปฏิบัติหน้าที่ในการควบคุมโครงการให้เป็นไปตามแบบรูปและข้อกำหนดในสัญญา

3.11 ต้องมีเอกสาร Catalogue หรือรูปแบบรายละเอียดคุณลักษณะเฉพาะของที่ใช้ในโครงการ เพื่อประกอบการพิจารณา

3.12 โคมไฟฟ้าแสงสว่างเป็นแบบ Flood Light 400 วัตต์ Metal Halide จำนวน 8 ดวง/ต้น ตัวโคมทำจากอลูมิเนียมขึ้นรูป กระจกฝาครอบเป็นชนิดทนความร้อน ดวงโคมมีระดับการป้องกันฝุ่นและน้ำ IP65 (โดยให้ผู้เสนอราคาแนบเอกสารมาพร้อมกันในวันเสนอราคา)

3.13 ผู้ยื่นเสนอราคาต้องยื่นหนังสือรับรอง หรือหนังสือแต่งตั้งให้เป็นตัวแทนจำหน่ายจากเจ้าของผลิตภัณฑ์โดยตรง

4. แบบรูปรายการงานที่จะดำเนินการจัดซื้อ และเอกสารแนบท้ายอื่น ๆ

แบบแปลนของเทศบาลเมืองศรีสะเกษ เลขที่ 19/2566

5. กำหนดเวลาส่งมอบพัสดุ

ระยะเวลาส่งมอบ 90 วัน นับถัดจากวันลงนามในสัญญาซื้อขาย

6. งดงานและการจ่ายเงิน

งวดที่ 1 (งวดสุดท้าย) เป็นจำนวนเงินร้อยละ 100 ของวงเงินค่าซื้อขายตามสัญญา จ่ายให้เมื่อผู้ขายได้ปฏิบัติงานติดตั้งเสาไฟ High Mast พร้อมอุปกรณ์ตามตำแหน่งที่ระบุไว้ในแบบรูปและรายการของเทศบาลเมืองศรีสะเกษ และส่งมอบงานที่เรียบร้อยพร้อมใช้งานและคณะกรรมการตรวจรับพัสดุ ตรวจรับพัสดุถูกต้องครบถ้วนเรียบร้อยตามสัญญา รวมทั้งขนย้ายวัสดุและอุปกรณ์ต่างๆ ที่เหลือใช้ออกนอกพื้นที่และปรับพื้นที่ให้สะอาดเรียบร้อยแล้วเสร็จภายใน 90 วัน นับถัดจากวันลงนามในสัญญาซื้อขาย

7. หลักเกณฑ์ในการพิจารณาคัดเลือกข้อเสนอ

ในการพิจารณาคัดเลือกผู้ชนะการยื่นข้อเสนอเทศบาลเมืองศรีสะเกษ จะพิจารณาตัดสินโดยใช้หลักเกณฑ์ราคา

8. อัตราค่าปรับ

กรณีที่ผู้ขายปฏิบัติผิดสัญญาซื้อขายเทศบาลเมืองศรีสะเกษ จะกำหนดค่าปรับเป็นรายวันในอัตราร้อยละ 0.20 ของราคาค่าพัสดุที่ยังไม่ได้รับมอบ

9. การกำหนดระยะเวลารับประกันความชำรุดบกพร่อง

ผู้ชนะการเสนอราคาจะต้องรับประกันความชำรุดบกพร่องของสิ่งของที่ซื้อขายที่เกิดขึ้นภายในระยะเวลาไม่น้อยกว่า 1 ปี นับถัดจากวันที่เทศบาลเมืองศรีสะเกษได้รับมอบสิ่งของโดยต้องรีบจัดการซ่อมแซมแก้ไขให้ใช้งานได้ดังเดิมภายใน 15 วัน นับถัดจากวันที่ได้รับแจ้งความชำรุดบกพร่อง

(ลงชื่อ)

(นายศรัณย์ ศรีเมือง)

ประธานกรรมการ

ผู้อำนวยการส่วนควบคุมการก่อสร้าง

(ลงชื่อ)

(นายฐิติพงศ์ ทองธรรมมา)

กรรมการ

หัวหน้าฝ่ายวิศวกรรมโยธา

(ลงชื่อ)

(นายวีชรา วงษ์เดือน)

กรรมการ

นายช่างไฟฟ้าปฏิบัติงาน

โครงการ

ติดตั้งไฟฟ้าส่องสว่าง High Mast

สถานที่ติดตั้ง

ภายในบริเวณสวนเฉลิมพระเกียรติฯ (เกาะห้วยน้ำคำ)

ต. หนองครก อ. เมืองศรีสะเกษ จ. ศรีสะเกษ



สำนักช่าง

เทศบาลเมืองศรีสะเกษ

อ่างเก็บน้ำห้วยน้ำคำ

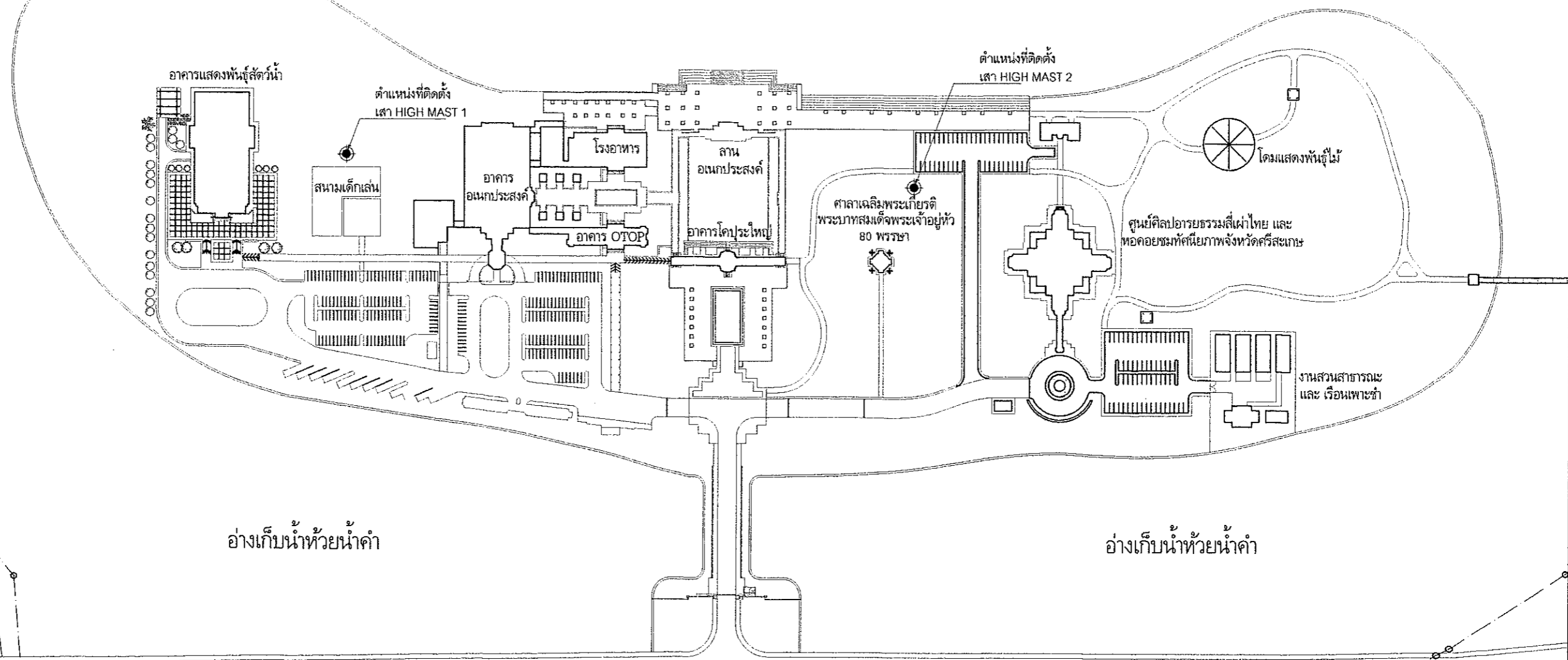

อ่างเก็บน้ำห้วยน้ำคำ

อ่างเก็บน้ำห้วยน้ำคำ

← ไป อ.อุทุมพรพิสัย

ถนนเลี่ยงเมือง

→ ไป จ.อุบลราชธานี

ผังบริเวณ

สวนเฉลิมพระเกียรติฯ (เกาะห้วยน้ำคำ)

แสดงตำแหน่งติดตั้งเสา High Mast สูง 20 ม.)

SCALE 1 : 2500

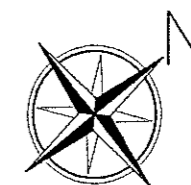

หมายเหตุ

1. เสาไฟสามารถย้ายตำแหน่งได้ขึ้นอยู่กับความเหมาะสมของสถานที่ และดุลพินิจของคณะกรรมการตรวจรับพัสดุ

หมายเหตุ

<p>เทศบาลเมืองศรีสะเกษ</p> <p>สำนักงานช่าง</p>	<p>ดำรงจ.เขียนแบบ</p> <p>(นายรัฐดิพงษ์ ทองธรรมมา)</p>	<p>สถาปนิก</p> <p>(นายสุริยา วัฒนไชย)</p>	<p>วิศวกรโยธา</p> <p>(นายณัฐกานต์ พรหมแก้ว)</p>	<p>หัวหน้าฝ่ายวิศวกรรมโยธา</p> <p>(นายรัฐดิพงษ์ ทองธรรมมา)</p>	<p>รองนายกเทศมนตรี</p> <p>(นายคมสัน เพิ่มบุญ)</p>	<p>นายกเทศมนตรีเมืองศรีสะเกษ</p> <p>(นายจรัมงคล อังคสกุลเกียรติ)</p>	<p>โครงการ</p> <p>ติดตั้งไฟฟ้าส่องสว่าง High Mast</p>	<p>แบบเลขที่ 19/66</p>
	<p>ผอ.ส่วนควบคุมการก่อสร้าง</p> <p>(นายศรัณย์ ศรีเมือง)</p>	<p>ผู้อำนวยการสำนักช่าง</p> <p>(นายศรายุทธ โสมะทัต)</p>	<p>รองปลัดเทศบาล</p> <p>(นายพิพัฒน์ อินทวงษ์โชติ)</p>	<p>ปลัดเทศบาล</p> <p>(นางสาวศรีเสงี่ยม นุรักษ์ชา)</p>	<p>นายกเทศมนตรีเมืองศรีสะเกษ</p> <p>(นายจรัมงคล อังคสกุลเกียรติ)</p>	<p>สถานที่ก่อสร้าง</p> <p>ภายในบริเวณสวนเฉลิมพระเกียรติฯ (เกาะห้วยน้ำคำ) ทางหลวงแผ่นดินสาย 226 (ตอนเลี่ยงเมือง) ต.หนองครก อ.เมือง จ.ศรีสะเกษ</p>	<p>วันที่ 2 มิ.ย. 2566</p>	<p>มาตราส่วน</p>
							<p>แผ่นที่</p>	<p>1 / 4</p>

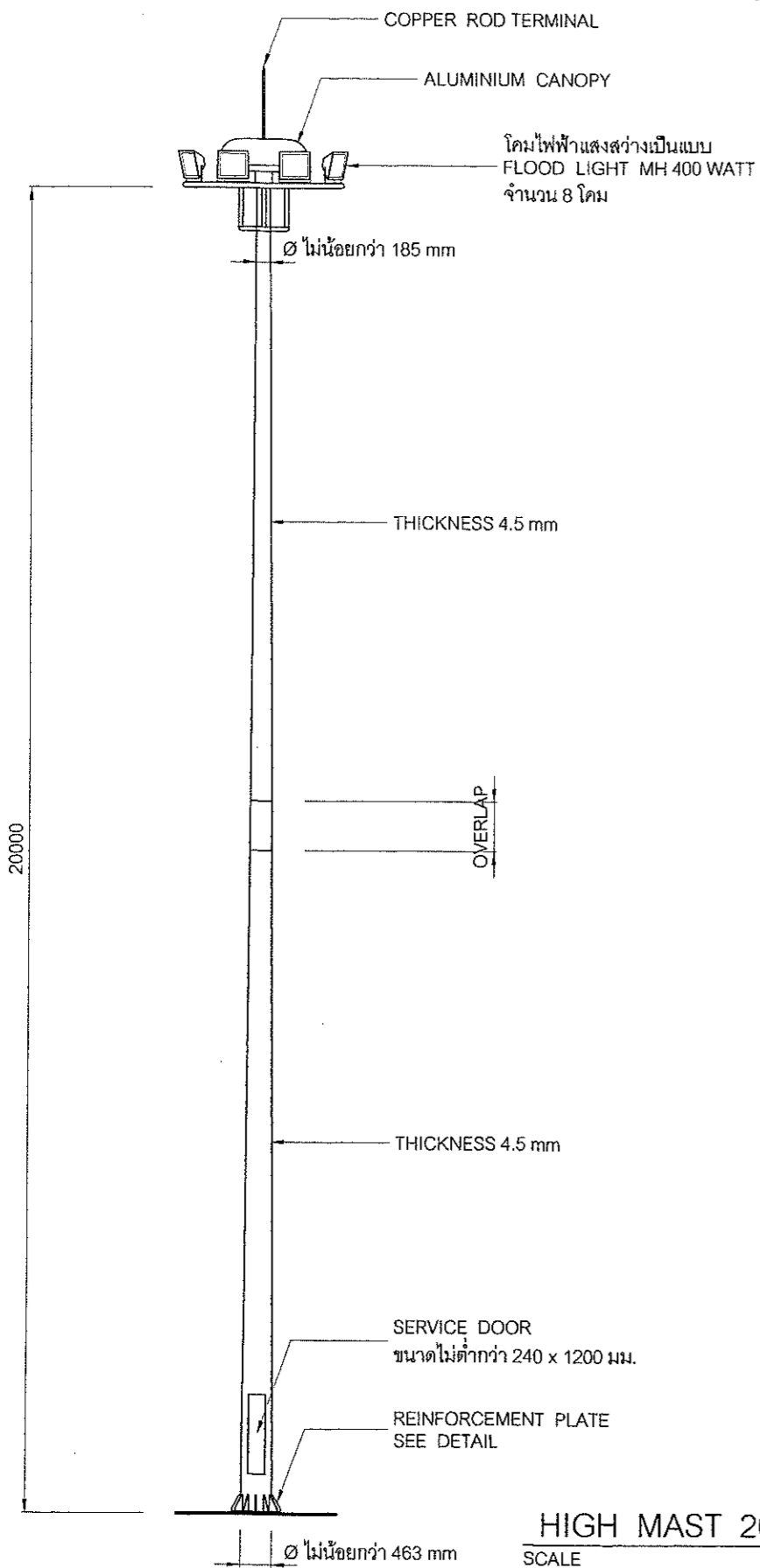

ข้อกำหนดคุณลักษณะเสาไฟ (High Mast สูง 20 เมตร)

- เสาไฟ High Mast ต้องเป็นเสาเหล็กกลม โค่นใหญ่ ปลายเรียว (Steel Tapered Pole) ทำด้วยเหล็กรีดร้อน ประกอบด้วย 2 ท่อนสวมอัด ต้องมีความหนาไม่น้อยกว่า 4.5 มม. โค้งเสาส่วนล่างมีขนาด \varnothing ไม่น้อยกว่า 460 มม. ปลายเสาส่วนบนมีขนาด \varnothing ไม่น้อยกว่า 185 มม. ความหนาเหล็กทำฐานไม่น้อยกว่า 32 มม. สามารถติดตั้งอุปกรณ์ชุดวงแหวน ชุดล้อยหมุนขึ้น - ลง ปลายสุดเสาจะต้องมีหลังคาปิดหัวเสาทั้งน้ำเข้า มีเสาหล่อฟ้า และเสาไฟ High Mast ต้องชุบ Hot - Dip Galvanized ทั้งภายในและภายนอกโดยตลอด ตามมาตรฐาน ASTM A123
- เสาไฟ High Mast ต้องออกแบบมาเพื่อรับแรงลมได้ ได้ไม่น้อยกว่า 130 กม./ชม. และต้องมีเอกสารรายการคำนวณการรับแรงลมของเสาไฟ High Mast พร้อมวิศวกรโยธารับรองรายการคำนวณ
- เสาไฟ High Mast ต้องมีวงแหวนสำหรับยึดดวงโคม พร้อมระบบขับเคลื่อนขึ้น - ลง เพื่อความสะดวกและง่ายต่อการซ่อมแซมดวงโคม
 - ระบบลูกรอก 3 ชุด และสลิงสแตนเลส 3 เส้น แบบ 7x19 เพื่อการสมดุลของชุดวงแหวน
 - ระบบ Safety Device ได้แก่ ชุดกระเดื่องล้อยวงแหวน 3 ชุด เพื่อล้อยชุดวงแหวนไว้กับหัวเสาไฟ High Mast (น้ำหนักของดวงโคมไฟและวงแหวนจะตั้งอยู่ที่ตัวเสา) ทำให้สลิงทั้ง 3 เส้น ไม่รับน้ำหนักตลอดเวลา
 - ชุด Winch เป็นแบบ Double Drum Winch
 - ชุด Electrical Motor เป็นระบบ 1 เฟส และ 3 เฟส ประกอบด้วย มอเตอร์, กล้องควบคุม พร้อม Phase Protection และชุดควบคุมแบบ Remote Control Switch และมีระบบ Safety Brake ทำให้ผู้ใช้งานสามารถหยุดการทำงานของมอเตอร์ได้ทุกขณะตามต้องการ ชุด Electric Motor 1 ชุด สามารถใช้ได้กับระบบเสาไฟ High Mast ขนาดเดียวกันทุกๆ ต้น
 - ชุด Motor Control เป็นระบบ Remote Control Switch ผู้ควบคุมสามารถทำงานในระยะห่างจากโคนเสาไม่น้อยกว่า 5 เมตร ซึ่งเป็นระบบความปลอดภัยอีกชั้นหนึ่ง
- เสาไฟ High Mast จะต้องมีหัวเกี่ยวสำหรับยึด Removable Ring Support ซึ่งใช้สำหรับรองรับวงแหวนเมื่อลดระดับวงแหวนลงสู่โคนเสา เพื่อตรวจเช็คและซ่อมแซม Removable Ring Support ช่วยให้งานวงแหวนวางลงอย่างมั่นคง ช่วยให้งานซ่อมแซมสะดวกขึ้น
- มีอุปกรณ์ป้องกันนกทำรังบนยอดเสา ปลายเสาส่วนบนมีหลังคาเสา (Aluminium Cover Plate หรือเหล็ก Hot Dip Galvanized) พร้อมเสาหล่อฟ้า (เนื่องจากนกและรังนกอาจก่อให้เกิดความเสียหายกับระบบของเสาไฟ High Mast และอุปกรณ์)
- ใน Service Door ประกอบด้วย Supply Service Box ใช้ควบคุมดวงโคมไฟและป้องกันกระแสไฟฟ้าลัดวงจร
- เพื่อความสะดวกในการตรวจเช็คซ่อมแซม ขนาด Service Door ของเสาไฟ High Mast ต้องมีขนาดความกว้าง x ความสูง ไม่ต่ำกว่า 240 x 1200 มม.
- เสาไฟ High Mast เป็นผลิตภัณฑ์ที่ผลิตในประเทศไทยได้รับการรับรองจากสภาอุตสาหกรรมแห่งประเทศไทย (MIT)
- เสาไฟ High Mast ต้องเป็นผลิตภัณฑ์ที่ผลิตโดยโรงงานผู้ผลิตที่ผ่านการรับรองคุณภาพตามมาตรฐานคุณภาพ ISO 9001 : 2015 , ISO 14001 : 2015 เพื่อประสิทธิภาพในการควบคุมคุณภาพเสาให้ได้มาตรฐาน โดยต้องแนบเอกสารที่มีผลใช้งานได้นับถึงวันที่เสนอราคา
- ต้องมีวิศวกรไฟฟ้า และวิศวกรโยธาประจำโครงการไม่ต่ำกว่าภาคีวิศวกร ไม่น้อยกว่าอย่างละ 1 คน และเป็นผู้ได้รับใบอนุญาตเป็นผู้ประกอบวิชาชีพวิศวกรรมควบคุม พร้อมแนบสำเนาใบอนุญาตประกอบวิชาชีพพร้อมลงนามรับรองสำเนาถูกต้อง และแนบหนังสือลงนามยืนยันเป็นวิศวกรควบคุมโครงการเพื่อปฏิบัติหน้าที่ในการควบคุมโครงการให้เป็นไปตามแบบรูปและข้อกำหนดในสัญญา
- ต้องมีเอกสาร Catalogue หรือรูปแบบรายละเอียดคุณลักษณะเฉพาะของที่จะใช้ในโครงการ เพื่อประกอบการพิจารณา
- โคมไฟฟ้าแสงสว่างเป็นแบบ Flood Light 400 วัตต์ Metal Halide จำนวน 8 ดวง/ต้น ตัวโคมทำจากอลูมิเนียมขึ้นรูป กระงะฉากครอบเป็นชนิดทนความร้อน ดวงโคมมีระดับป้องกันฝุ่นและน้ำ IP65 (โดยให้ผู้เสนอราคาแนบเอกสารมาพร้อมกันในวันเสนอราคา)
- ผู้ยื่นเสนอราคาต้องยื่นหนังสือรับรองหรือหนังสือแต่งตั้งให้เป็นตัวแทนจำหน่ายจากเจ้าของผลิตภัณฑ์โดยตรง

หมายเหตุ

- ชุด Electrical Motor ให้มีจำนวน 1 ชุด / โครงการ สามารถใช้ได้กับเสาไฟ High Mast ขนาดเดียวกันทุกๆ ต้น

เทศบาลเมืองศรีสะเกษ สำนักงาน	สำรอง - เขียนแบบ (นายรัฐพงศ์ ทองธรรมมา)	สถาปนิก (นายสุริยา วัฒนาไชย)	วิศวกรโยธา (นายณัฐกานต์ พรหมแก้ว)	หัวหน้าฝ่ายวิศวกรรมโยธา (นายรัฐพงศ์ ทองธรรมมา)	รองนายกเทศมนตรี (นายคมสัน เพิ่มบุญ)	นายกเทศมนตรี (นายฉัฐมงคล อังคสกุลเกียรติ)	โครงการ ติดตั้งไฟฟ้าส่องสว่าง High Mast	แบบเลขที่ 19/66 วันที่ 2 มิ.ย. 2566 มาตรฐาน แผนที่ 2/4
	ผอ. ส่วนควบคุมการก่อสร้าง (นายศรีณีย์ ศรีเมือง)	ผู้อำนวยการสำนักช่าง (นายศรายุทธ โสมะทัต)	รองปลัดเทศบาล (นายพิพัฒน์ อินทวงษ์โชติ)	ปลัดเทศบาล (นางสาวศรีเสงี่ยม อนุรักษ์)	 (นายคมสัน เพิ่มบุญ)	 (นายฉัฐมงคล อังคสกุลเกียรติ)		

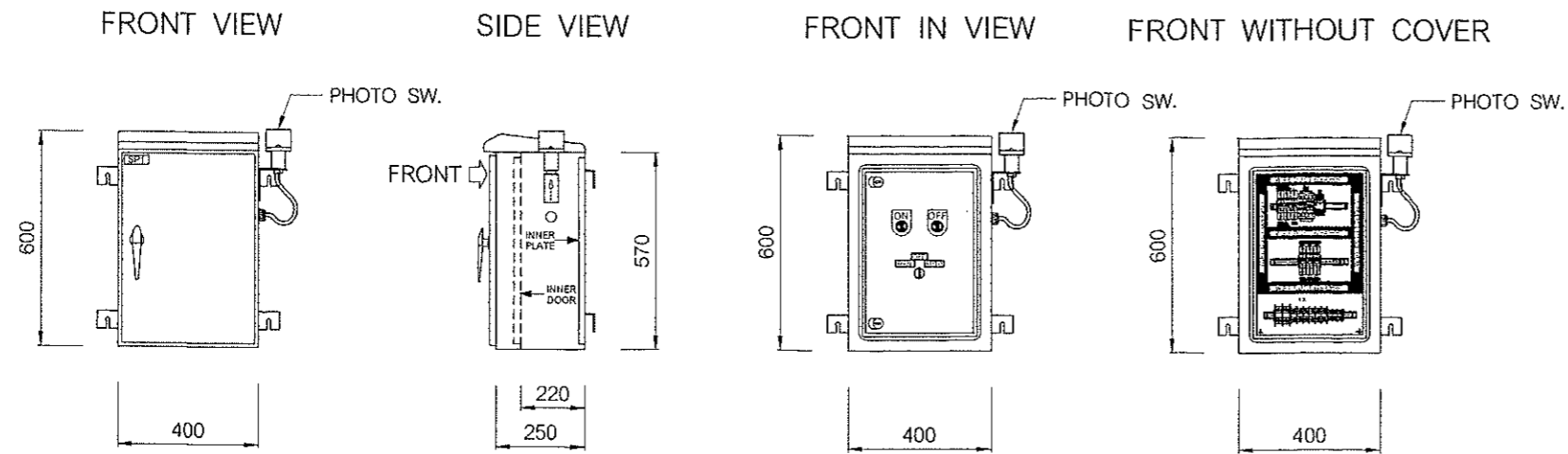

LIGHTING CONTROL PANEL



CONSTRUCTION OF THE PANEL

- CUBICLE OUTDOOR TYPE (DOUBLE COVER)
- DIMENSION : 400(W) x 600(H) x 250(D)
- CONSTRUCTURE : STAINLESS STEEL THICKNESS 2.0 mm
- DOOR & COVER : STEEL THICKNESS 2.0 mm

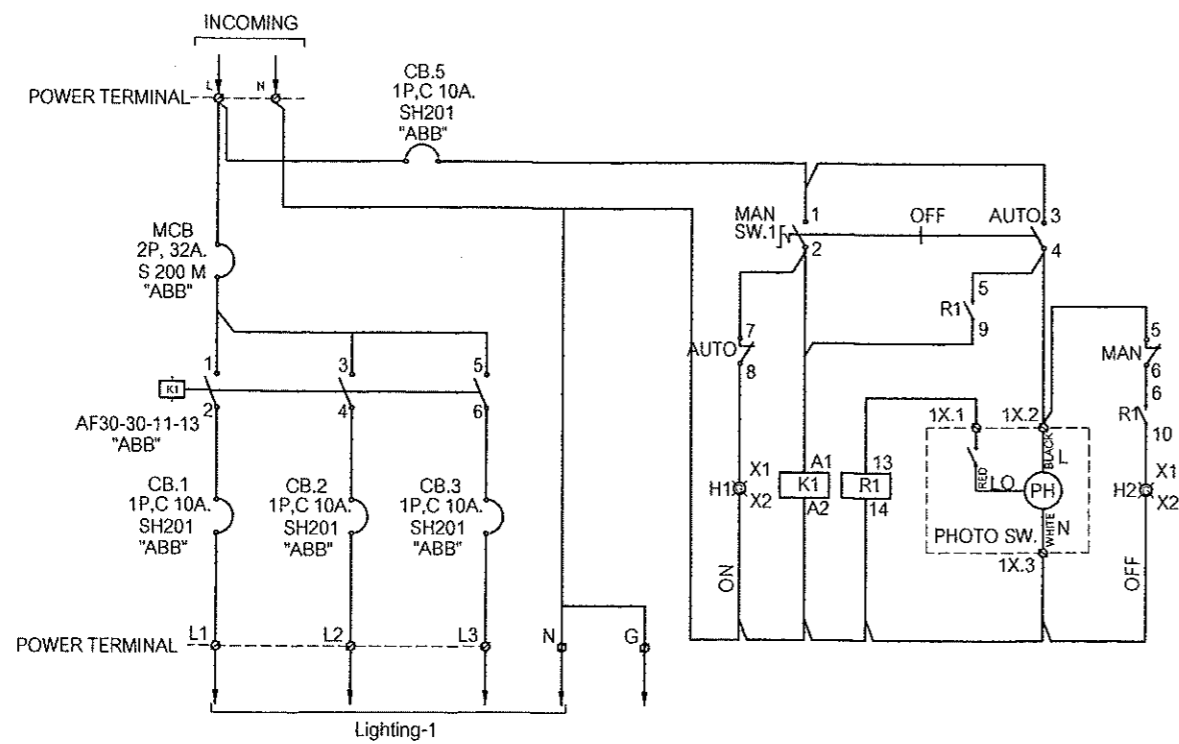
หมายเหตุ : 1. ตำแหน่งการติดตั้งตู้ควบคุม สามารถปรับเปลี่ยนได้ตามความเหมาะสม โดยคณะกรรมการตรวจรับพัสดุ
2. ขนาดตู้ควบคุมต้องมีขนาดไม่น้อยกว่าระบุในแบบรูปรายการ

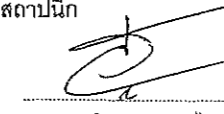
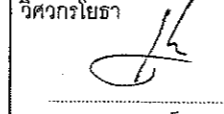
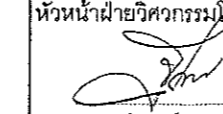
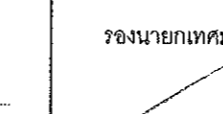
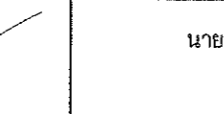
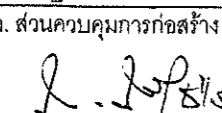
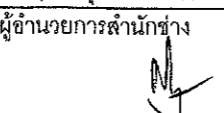
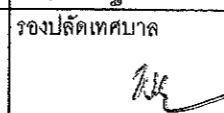
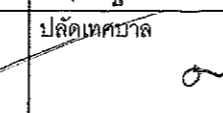

SCHEMATIC DIAGRAM FOR LIGHTING PANEL

 เทศบาลเมืองศรีสะเกษ สำนักงานช่าง	ตำรวจ - เขียนแบบ  (นายจิติพงศ์ ทองธรรมมา)	สถาปนิก  (นายสุริยา วัฒนไชย)	วิศวกรโยธา  (นายณัฐกานต์ พรหมแก้ว)	หัวหน้าฝ่ายวิศวกรรมโยธา  (นายจิติพงศ์ ทองธรรมมา)	รองนายกเทศมนตรี  (นายคมสัน เพิ่มบุญ)	นายกเทศมนตรี  (นายจันทุมงคล ชังคสกุลเกียรติ)	โครงการ ติดตั้งไฟฟ้าส่องสว่าง High Mast	แบบเลขที่ 19 / 66 วันที่ 2 มิ.ย. 2566 มาตรฐาน แผ่นที่ 4 / 4
	ผอ. ส่วนควบคุมการก่อสร้าง  (นายศรัณย์ ศรีเมือง)	ผู้อำนวยการสำนักงานช่าง  (นายศรายุทธ ไสยะทัต)	รองปลัดเทศบาล  (นายพิพัฒน์ อินทรวงษ์โรติ)	ปลัดเทศบาล  (นางสาวศรีเสงี่ยม อนุรักษ์ษา)	(นายคมสัน เพิ่มบุญ)	(นายจันทุมงคล ชังคสกุลเกียรติ)	ติดตั้งไฟฟ้าส่องสว่าง High Mast	4 / 4