



ประกาศเทศบาลเมืองศรีสะเกษ

เรื่อง ประกวดราคาซื้อเสาไฟฟ้า HIGH MAST ขนาดความสูง ๒๐ เมตร พร้อมอุปกรณ์ประกอบ พร้อมติดตั้ง จำนวน ๗ ต้น ด้วยวิธีประกวดราคาอิเล็กทรอนิกส์ (e-bidding)

เทศบาลเมืองศรีสะเกษ มีความประสงค์จะประกวดราคาซื้อเสาไฟฟ้า HIGH MAST ขนาดความสูง ๒๐ เมตร พร้อมอุปกรณ์ประกอบ พร้อมติดตั้ง จำนวน ๗ ต้น ด้วยวิธีประกวดราคาอิเล็กทรอนิกส์ (e-bidding) ราคากลางของงานซื้อในการประกวดราคาครั้งนี้ รวม ๗ ต้น เป็นเงินทั้งสิ้น ๓,๘๙๕,๙๙๘.๖๔ บาท (สามล้านแปดแสนเก้าหมื่นห้าพันเก้าร้อยเก้าสิบบาทหกสิบสี่สตางค์) ตามรายการดังนี้

เสาไฟฟ้า HIGH MAST ขนาดความสูง ๒๐ เมตร พร้อมอุปกรณ์ประกอบ พร้อมติดตั้ง จำนวน ๗ ต้น (รายละเอียดตามเอกสารแนบท้าย)

ผู้ยื่นข้อเสนอจะต้องมีคุณสมบัติ ดังต่อไปนี้

๑. มีความสามารถตามกฎหมาย
๒. ไม่เป็นบุคคลล้มละลาย
๓. ไม่อยู่ระหว่างเลิกกิจการ
๔. ไม่เป็นบุคคลซึ่งอยู่ระหว่างถูกระงับการยื่นข้อเสนอหรือทำสัญญากับหน่วยงานของรัฐ

ไว้ชั่วคราว เนื่องจากเป็นผู้ที่ไม่ผ่านเกณฑ์การประเมินผลการปฏิบัติงานของผู้ประกอบการตามระเบียบที่รัฐมนตรีว่าการกระทรวงการคลังกำหนดตามที่ประกาศเผยแพร่ในระบบเครือข่ายสารสนเทศของกรมบัญชีกลาง

๕. ไม่เป็นบุคคลซึ่งถูกระงับชื่อไว้ในบัญชีรายชื่อผู้ทำงานและได้แจ้งเวียนชื่อให้เป็นผู้ทำงานของหน่วยงานของรัฐในระบบเครือข่ายสารสนเทศของกรมบัญชีกลาง ซึ่งรวมถึงนิติบุคคลที่ผู้ทำงานเป็นหุ้นส่วนผู้จัดการ กรรมการผู้จัดการ ผู้บริหาร ผู้มีอำนาจในการดำเนินงานในกิจการของนิติบุคคลนั้นด้วย

๖. มีคุณสมบัติและไม่มีลักษณะต้องห้ามตามที่คณะกรรมการนโยบายการจัดซื้อจัดจ้างและการบริหารพัสดุภาครัฐกำหนดในราชกิจจานุเบกษา

๗. เป็นบุคคลธรรมดาหรือนิติบุคคลผู้มีอาชีพขายพัสดุที่ประกวดราคาอิเล็กทรอนิกส์ดังกล่าว

๘. ไม่เป็นผู้มีผลประโยชน์ร่วมกันกับผู้ยื่นข้อเสนอรายอื่นที่เข้ายื่นข้อเสนอให้แก่เทศบาลเมืองศรีสะเกษ ณ วันประกาศประกวดราคาอิเล็กทรอนิกส์ หรือไม่เป็นผู้กระทำการอันเป็นการขัดขวางการแข่งขันราคาอย่างเป็นธรรม ในการประกวดราคาอิเล็กทรอนิกส์ครั้งนี้

๙. ไม่เป็นผู้ได้รับเอกสิทธิ์หรือความคุ้มกัน ซึ่งอาจปฏิเสธไม่ยอมขึ้นศาลไทย เว้นแต่รัฐบาลของผู้ยื่นข้อเสนอได้มีคำสั่งสละเอกสิทธิ์และความคุ้มกันเช่นนั้น

๑๐. ผู้ยื่นข้อเสนอที่ยื่นข้อเสนอในรูปแบบของ "กิจการร่วมค้า" ต้องมีคุณสมบัติดังนี้

กรณีที่ข้อตกลงระหว่างผู้เข้าร่วมค่างำหนดให้ผู้เข้าร่วมค้ายรายใดรายหนึ่งเป็นผู้เข้าร่วมค้าหลัก ข้อตกลงระหว่างผู้เข้าร่วมค้าจะต้องมีการกำหนดสัดส่วนหน้าที่และความรับผิดชอบในปริมาณงานสิ่งของหรือมูลค่าตามสัญญาของผู้เข้าร่วมค้าหลักมากกว่าผู้เข้าร่วมค้ายรายอื่นทุกราย

กรณีที่ข้อตกลงระหว่างผู้เข้าร่วมค่างำหนดให้ผู้เข้าร่วมค้ายรายใดรายหนึ่งเป็นผู้เข้าร่วมค้าหลัก กิจการร่วมค่านั้นต้องใช้ผลงานของผู้เข้าร่วมค้าหลักรายเดียวเป็นผลงานของกิจการร่วมค้าที่ยื่นข้อเสนอ

สำหรับข้อตกลงระหว่างผู้เข้าร่วมค้าที่ไม่ได้กำหนดให้ผู้เข้าร่วมค้ายรายใดเป็นผู้เข้าร่วมค้าหลัก ผู้เข้าร่วมค้ายทุกรายจะต้องมีคุณสมบัติครบถ้วนตามเงื่อนไขที่กำหนดไว้ในเอกสารเชิญชวน

กรณีที่ข้อตกลงระหว่างผู้เข้าร่วมค่างำหนดให้มีการมอบหมายผู้เข้าร่วมค้ายรายใดรายหนึ่งเป็นผู้ยื่นข้อเสนอ ในนามกิจการร่วมค้า การยื่นข้อเสนอดังกล่าวไม่ต้องมีหนังสือมอบอำนาจ

สำหรับข้อตกลงระหว่างผู้เข้าร่วมค้าที่ไม่ได้กำหนดให้ผู้เข้าร่วมค้ายรายใดเป็นผู้ยื่นข้อเสนอผู้เข้าร่วมค้ายทุกรายจะต้องลงลายมือชื่อในหนังสือมอบอำนาจให้ผู้เข้าร่วมค้ายรายใดรายหนึ่งเป็นผู้ยื่นข้อเสนอในนามกิจการร่วมค้า

๑๑. ผู้ยื่นข้อเสนอต้องลงทะเบียนที่มีข้อมูลถูกต้องครบถ้วนในระบบจัดซื้อจัดจ้างภาครัฐด้วย อิเล็กทรอนิกส์ (Electronic Government Procurement : e-GP) ของกรมบัญชีกลาง

๑๒. ผู้ยื่นข้อเสนอต้องมีมูลค่าสุทธิของกิจการ ดังนี้

(๑) กรณีผู้ยื่นข้อเสนอเป็นนิติบุคคลที่จัดตั้งขึ้นตามกฎหมายไทยซึ่งได้จดทะเบียนเกินกว่า ๑ ปี ต้องมีมูลค่าสุทธิของกิจการ จากผลต่างระหว่างสินทรัพย์สุทธิหักด้วยหนี้สินสุทธิ ที่ปรากฏในงบแสดงฐานะการเงินที่มีการตรวจรับรองแล้ว ซึ่งจะต้องแสดงค่าเป็นบวก ๑ ปีสุดท้ายก่อนวันยื่นข้อเสนอ

(๒) กรณีผู้ยื่นข้อเสนอเป็นนิติบุคคลที่จัดตั้งขึ้นตามกฎหมายไทย ซึ่งยังไม่มีงบแสดงฐานะการเงินกับกรมพัฒนาธุรกิจการค้า ให้พิจารณาการกำหนดมูลค่าของทุนจดทะเบียน โดยผู้ยื่นข้อเสนอจะต้องมีทุนจดทะเบียนที่เรียกชำระมูลค่าหุ้นแล้ว ณ วันที่ยื่นข้อเสนอ ไม่ต่ำกว่า ๒ ล้านบาท

(๓) สำหรับการจัดซื้อจัดจ้างครั้งหนึ่งที่มีวงเงินเกิน ๕๐๐,๐๐๐ บาทขึ้นไป กรณีผู้ยื่นข้อเสนอเป็นบุคคลธรรมดา โดยพิจารณาจากหนังสือรับรองบัญชีเงินฝากไม่เกิน ๙๐ วัน ก่อนวันยื่นข้อเสนอ โดยต้องมีเงินฝากคงเหลือในบัญชีธนาคารเป็นมูลค่า ๑ ใน ๔ ของมูลค่างบประมาณของโครงการหรือรายการที่ยื่นข้อเสนอ ในแต่ละครั้ง และหากเป็นผู้ชนะการจัดซื้อจัดจ้างหรือเป็นผู้ได้รับการคัดเลือกจะต้องแสดงหนังสือรับรองบัญชีเงินฝากที่มีมูลค่าดังกล่าวอีกครั้งหนึ่งในวันลงนามในสัญญา

(๔) กรณีที่ผู้ยื่นข้อเสนอไม่มีมูลค่าสุทธิของกิจการหรือทุนจดทะเบียน หรือมีแต่ไม่เพียงพอที่จะเข้ายื่นข้อเสนอ ผู้ยื่นข้อเสนอสามารถขอวงเงินสินเชื่อ โดยต้องมีวงเงินสินเชื่อ ๑ ใน ๔ ของมูลค่างบประมาณที่ยื่นข้อเสนอในครั้งนั้น (สินเชื่อที่ธนาคารภายในประเทศ หรือบริษัทเงินทุนหรือบริษัทเงินทุนหลักทรัพย์ที่ได้รับอนุญาตให้ประกอบกิจการเงินทุนเพื่อการพาณิชย์ และประกอบธุรกิจค้าประกันตามประกาศของธนาคารแห่งประเทศไทย ตามรายชื่อบริษัทเงินทุนที่ธนาคารแห่งประเทศไทยแจ้งเวียนให้ทราบ โดยพิจารณาจากยอดเงินรวมของวงเงินสินเชื่อที่สำนักงานใหญ่รับรอง หรือที่สำนักงานสาขารับรอง (กรณีได้รับมอบอำนาจจากสำนักงานใหญ่) ซึ่งออกให้แก่ผู้ยื่นข้อเสนอ นับถึงวันยื่นข้อเสนอไม่เกิน ๙๐ วัน)

(๕) กรณีตาม (๑) - (๔) ยกเว้นสำหรับกรณีดังต่อไปนี้

(๕.๑) กรณีที่ผู้ยื่นข้อเสนอเป็นหน่วยงานของรัฐ

(๕.๒) นิติบุคคลที่จัดตั้งขึ้นตามกฎหมายไทยที่อยู่ระหว่างการฟื้นฟูกิจการตาม

พระราชบัญญัติล้มละลาย (ฉบับที่ ๑๐) พ.ศ. ๒๕๖๑

ผู้ยื่นข้อเสนอต้องยื่นข้อเสนอและเสนอราคาทางระบบจัดซื้อจัดจ้างภาครัฐด้วยอิเล็กทรอนิกส์ ในวันที่ ระหว่างเวลา น. ถึง น.

ผู้สนใจสามารถขอรับเอกสารประกวดราคาอิเล็กทรอนิกส์ โดยดาวน์โหลดเอกสารทางระบบจัดซื้อจัดจ้างภาครัฐด้วยอิเล็กทรอนิกส์ หัวข้อ ค้นหาประกาศจัดซื้อจัดจ้างได้ตั้งแต่วันที่ประกาศจนถึงวันเสนอราคา

ผู้ยื่นข้อเสนอสามารถจัดเตรียมเอกสารข้อเสนอได้ตั้งแต่วันที่ประกาศจนถึงวันเสนอราคา

ผู้สนใจสามารถดูรายละเอียดได้ที่เว็บไซต์ www.sisakettnmunicipality.go.th

th หรือ www.gprocurement.go.th หรือสอบถามทางโทรศัพท์หมายเลข ๐๔๕-๖๒๐๒๑๑-๔ ต่อ ๑๘๐ ในวันและเวลาราชการ

ผู้สนใจต้องการทราบรายละเอียดเพิ่มเติมเกี่ยวกับร่างรายละเอียดขอบเขตของงานทั้ง
โครงการ โปรดสอบถามมายัง เทศบาลเมืองศรีสะเกษ ผ่านทางไปรษณีย์อิเล็กทรอนิกส์
ssk@sisakettownmunicipality.go.th หรือช่องทางตามที่กรมบัญชีกลางกำหนด ภายในวันที่ โดย
เทศบาลเมืองศรีสะเกษจะชี้แจงรายละเอียดดังกล่าวผ่านทางเว็บไซต์ www.sisakettownmunicipality.go.th
และ www.gprocurement.go.th ในวันที่

ประกาศ ณ วันที่

เมษายน พ.ศ. ๒๕๖๘



(นายพิพัฒน์ อินทรวงษ์โชติ)

รองปลัดเทศบาล รักษาราชการแทน

ปลัดเทศบาล ปฏิบัติหน้าที่

นายกเทศมนตรีเมืองศรีสะเกษ



เอกสารประกวดราคาซื้อด้วยวิธีประกวดราคาอิเล็กทรอนิกส์ (e-bidding)

เลขที่

ประกวดราคาซื้อเสาไฟฟ้า HIGH MAST ขนาดความสูง ๒๐ เมตร พร้อมอุปกรณ์ประกอบ พร้อมติดตั้ง
จำนวน ๗ ต้น ด้วยวิธีประกวดราคาอิเล็กทรอนิกส์ (e-bidding)

ตามประกาศ เทศบาลเมืองศรีสะเกษ

ลงวันที่ เมษายน ๒๕๖๘

เทศบาลเมืองศรีสะเกษ ซึ่งต่อไปนี้เรียกว่า "เทศบาลเมืองศรีสะเกษ" มีความประสงค์จะ
ประกวดราคาซื้อด้วยวิธีประกวดราคาอิเล็กทรอนิกส์ ตามรายการดังนี้

เสาไฟฟ้า HIGH MAST ขนาดความสูง ๒๐ เมตร พร้อมอุปกรณ์ประกอบ พร้อมติดตั้ง
จำนวน ๗ ต้น (รายละเอียดตามเอกสารแนบท้าย)

พัสดุที่จะซื้อนี้ต้องเป็นของแท้ ของใหม่ ไม่เคยใช้งานมาก่อน ไม่เป็นของเก่าเก็บ อยู่ในสภาพที่จะใช้งาน
ได้ทันที และมีคุณลักษณะเฉพาะตรงตามที่กำหนดไว้ในเอกสารประกวดราคาซื้อด้วยวิธีประกวดราคา
อิเล็กทรอนิกส์ฉบับนี้ โดยมีข้อแนะนำและข้อกำหนด ดังต่อไปนี้

๑. เอกสารแนบท้ายเอกสารประกวดราคาอิเล็กทรอนิกส์

๑.๑ ร่างรายละเอียดขอบเขตของงานทั้งโครงการ (Terms of Reference : TOR)

๑.๒ แบบใบเสนอราคาที่กำหนดไว้ในระบบการจัดซื้อจัดจ้างภาครัฐด้วย

อิเล็กทรอนิกส์

๑.๓ แบบสัญญาซื้อขาย

๑.๔ แบบหนังสือค้ำประกัน

(๑) หลักประกันการเสนอราคา

(๒) หลักประกันสัญญา

๑.๕ บทนิยาม

(๑) ผู้มีผลประโยชน์ร่วมกัน

(๒) การขัดขวางการแข่งขันอย่างเป็นธรรม

๑.๖ แบบบัญชีเอกสารที่กำหนดไว้ในระบบจัดซื้อจัดจ้างภาครัฐด้วยอิเล็กทรอนิกส์

(๑) บัญชีเอกสารส่วนที่ ๑

(๒) บัญชีเอกสารส่วนที่ ๒

๑.๗ แผนการทำงาน

๑.๘ แผนผังติดตั้ง - เสาไฟ High Mast จำนวน ๗ ต้น

๑.๙ แบบสรุปราคากลาง - เสาไฟ High Mast จำนวน ๗ ต้น

๒. คุณสมบัติของผู้ยื่นข้อเสนอ

๒.๑ มีความสามารถตามกฎหมาย

๒.๒ ไม่เป็นบุคคลล้มละลาย

๒.๓ ไม่อยู่ระหว่างเลิกกิจการ

๒.๔ ไม่เป็นบุคคลซึ่งอยู่ระหว่างถูกระงับการยื่นข้อเสนอหรือทำสัญญากับหน่วยงานของรัฐไว้ชั่วคราว เนื่องจากเป็นผู้ที่ไม่ผ่านเกณฑ์การประเมินผลการปฏิบัติงานของผู้ประกอบการตามระเบียบที่รัฐมนตรีว่าการกระทรวงการคลังกำหนดตามที่ประกาศเผยแพร่ในระบบเครือข่ายสารสนเทศของกรมบัญชีกลาง

๒.๕ ไม่เป็นบุคคลซึ่งถูกระงับชื่อไว้ในบัญชีรายชื่อผู้ทำงานและได้แจ้งเวียนชื่อให้เป็นผู้ทำงานของหน่วยงานของรัฐในระบบเครือข่ายสารสนเทศของกรมบัญชีกลาง ซึ่งรวมถึงนิติบุคคลที่ผู้ทำงานเป็นหุ้นส่วนผู้จัดการ กรรมการผู้จัดการ ผู้บริหาร ผู้มีอำนาจในการดำเนินงานในกิจการของนิติบุคคลนั้นด้วย

๒.๖ มีคุณสมบัติและไม่มีลักษณะต้องห้ามตามที่คณะกรรมการนโยบายการจัดซื้อจัดจ้าง และการบริหารพัสดุภาครัฐกำหนดในราชกิจจานุเบกษา

๒.๗ เป็นบุคคลธรรมดาหรือนิติบุคคลผู้มีอาชีพขายพัสดุที่ประกวดราคาอิเล็กทรอนิกส์ดังกล่าว

๒.๘ ไม่เป็นผู้มีผลประโยชน์ร่วมกันกับผู้ยื่นข้อเสนอรายอื่นที่เข้ายื่นข้อเสนอให้แก่เทศบาลเมืองศรีสะเกษ ณ วันประกาศประกวดราคาอิเล็กทรอนิกส์ หรือไม่เป็นผู้กระทำการอันเป็นการขัดขวาง การแข่งขันอย่างเป็นธรรมในการประกวดราคาอิเล็กทรอนิกส์ครั้งนี้

๒.๙ ไม่เป็นผู้ได้รับเอกสิทธิ์หรือความคุ้มกัน ซึ่งอาจปฏิเสธไม่ยอมขึ้นศาลไทย เว้นแต่รัฐบาล ของผู้ยื่นข้อเสนอได้มีคำสั่งให้สละเอกสิทธิ์และความคุ้มกันเช่นนั้น

๒.๑๐ ผู้ยื่นข้อเสนอที่ยื่นข้อเสนอในรูปแบบของ "กิจการร่วมค้า" ต้องมีคุณสมบัติดังนี้ กรณีที่ข้อตกลงระหว่างผู้เข้าร่วมค้ากำหนดให้ผู้เข้าร่วมค้ารายใดรายหนึ่งเป็นผู้เข้าร่วมค้าหลัก ข้อตกลงระหว่างผู้เข้าร่วมค้าจะต้องมีการกำหนดสัดส่วนหน้าที่และความรับผิดชอบในปริมาณงาน สิ่งของหรือมูลค่าตามสัญญาของผู้เข้าร่วมค้าหลักมากกว่าผู้เข้าร่วมค้ารายอื่นทุกราย

กรณีที่ข้อตกลงระหว่างผู้เข้าร่วมค้ากำหนดให้ผู้เข้าร่วมค้ารายใดรายหนึ่งเป็นผู้เข้าร่วมค้าหลัก กิจการร่วมค่านั้นต้องใช้ผลงานของผู้เข้าร่วมค้าหลักรายเดียวเป็นผลงานของกิจการร่วมค้าที่ยื่นข้อเสนอ

สำหรับข้อตกลงระหว่างผู้เข้าร่วมค้าที่ไม่ได้กำหนดให้ผู้เข้าร่วมค้ารายใดเป็นผู้เข้าร่วมค้าหลัก ผู้เข้าร่วมค้าทุกรายจะต้องมีคุณสมบัติครบถ้วนตามเงื่อนไขที่กำหนดไว้ในเอกสารเชิญชวน

กรณีที่ข้อตกลงระหว่างผู้เข้าร่วมคำกำหนดให้มีการมอบหมายผู้เข้าร่วมคำรายใดรายหนึ่งเป็นผู้ยื่นข้อเสนอ ในนามกิจการร่วมค้า การยื่นข้อเสนอดังกล่าวไม่ต้องมีหนังสือมอบอำนาจ

สำหรับข้อตกลงระหว่างผู้เข้าร่วมคำที่ไม่ได้กำหนดให้ผู้เข้าร่วมคำรายใดเป็นผู้ยื่นข้อเสนอ ผู้เข้าร่วมคำทุกรายจะต้องลงลายมือชื่อในหนังสือมอบอำนาจให้ผู้เข้าร่วมคำรายใดรายหนึ่งเป็นผู้ยื่นข้อเสนอในนามกิจการร่วมค้า

๒.๑๑ ผู้ยื่นข้อเสนอต้องลงทะเบียนที่มีข้อมูลถูกต้องครบถ้วนในระบบจัดซื้อจัดจ้างภาครัฐด้วยอิเล็กทรอนิกส์ (Electronic Government Procurement : e-GP) ของกรมบัญชีกลาง

๒.๑๒ ผู้ยื่นข้อเสนอต้องมีมูลค่าสุทธิของกิจการ ดังนี้

(๑) กรณีผู้ยื่นข้อเสนอเป็นนิติบุคคลที่จัดตั้งขึ้นตามกฎหมายไทยซึ่งได้จดทะเบียนเกินกว่า ๑ ปี ต้องมีมูลค่าสุทธิของกิจการ จากผลต่างระหว่างสินทรัพย์สุทธิหักด้วยหนี้สินสุทธิที่ปรากฏในงบแสดงฐานะการเงินที่มีการตรวจรับรองแล้ว ซึ่งจะต้องแสดงค่าเป็นบวก ๑ ปีสุดท้ายก่อนวันยื่นข้อเสนอ

(๒) กรณีผู้ยื่นข้อเสนอเป็นนิติบุคคลที่จัดตั้งขึ้นตามกฎหมายไทยซึ่งยังไม่มีงบแสดงฐานะการเงินกับกรมพัฒนาธุรกิจการค้า ให้พิจารณาการกำหนดมูลค่าของทุนจดทะเบียน โดยผู้ยื่นข้อเสนอจะต้องมีทุนจดทะเบียนที่เรียกชำระมูลค่าหุ้นแล้ว ณ วันที่ยื่นข้อเสนอ ไม่ต่ำกว่า ๒ ล้านบาท

(๓) สำหรับการจัดซื้อจัดจ้างครั้งหนึ่งที่มีวงเงินเกิน ๕๐๐,๐๐๐ บาทขึ้นไป กรณีผู้ยื่นข้อเสนอเป็นบุคคลธรรมดา โดยพิจารณาจากหนังสือรับรองบัญชีเงินฝากไม่เกิน ๙๐ วัน ก่อนวันยื่นข้อเสนอ โดยต้องมีเงินฝากคงเหลือในบัญชีธนาคารเป็นมูลค่า ๑ ใน ๔ ของมูลค่างบประมาณของโครงการหรือรายการที่ยื่นข้อเสนอในแต่ละครั้ง และหากเป็นผู้ชนะการจัดซื้อจัดจ้างหรือเป็นผู้ได้รับการคัดเลือกจะต้องแสดงหนังสือรับรองบัญชีเงินฝากที่มีมูลค่าดังกล่าวอีกครั้งหนึ่งในวันลงนามในสัญญา

(๔) กรณีที่ผู้ยื่นข้อเสนอไม่มีมูลค่าสุทธิของกิจการหรือทุนจดทะเบียนหรือมีแต่ไม่เพียงพอที่จะเข้ายื่นข้อเสนอ ผู้ยื่นข้อเสนอสามารถขอวงเงินสินเชื่อ โดยต้องมีวงเงินสินเชื่อ ๑ ใน ๔ ของมูลค่างบประมาณของโครงการหรือรายการที่ยื่นข้อเสนอในแต่ละครั้ง (สินเชื่อที่ธนาคารภายในประเทศ หรือบริษัทเงินทุนหรือบริษัทเงินทุนหลักทรัพย์ที่ได้รับอนุญาตให้ประกอบกิจการเงินทุนเพื่อการพาณิชย์และประกอบธุรกิจค้าประกันตามประกาศของธนาคารแห่งประเทศไทย ตามรายชื่อบริษัทเงินทุนที่ธนาคารแห่งประเทศไทยแจ้งเวียนให้ทราบโดยพิจารณาจากยอดเงินรวมของวงเงินสินเชื่อที่สำนักงานใหญ่รับรอง หรือที่สำนักงานสาขารับรอง (กรณีได้รับมอบอำนาจจากสำนักงานใหญ่) ซึ่งออกให้แก่ผู้ยื่นข้อเสนอ นับถึงวันยื่นข้อเสนอไม่เกิน ๙๐ วัน)

(๕) กรณีตาม (๑) - (๔) ยกเว้นสำหรับกรณีดังต่อไปนี้

(๕.๑) กรณีที่ผู้ยื่นข้อเสนอเป็นหน่วยงานของรัฐ

(๕.๒) นิติบุคคลที่จัดตั้งขึ้นตามกฎหมายไทยที่อยู่ระหว่างการฟื้นฟูกิจการ

ตามพระราชบัญญัติล้มละลาย (ฉบับที่ ๑๐) พ.ศ. ๒๕๖๑

๓. หลักฐานการยื่นข้อเสนอ

ผู้ยื่นข้อเสนอจะต้องเสนอเอกสารหลักฐานยื่นมาพร้อมกับการเสนอราคาทางระบบจัดซื้อจัดจ้างภาครัฐด้วยอิเล็กทรอนิกส์ โดยแยกเป็น ๒ ส่วน คือ

๓.๑ ส่วนที่ ๑ อย่างน้อยต้องมีเอกสารดังต่อไปนี้

- (๑) ในกรณีผู้ยื่นข้อเสนอเป็นนิติบุคคล
 - (ก) ห้างหุ้นส่วนสามัญหรือห้างหุ้นส่วนจำกัด ให้ยื่นสำเนาหนังสือรับรองการจดทะเบียนนิติบุคคล บัญชีรายชื่อหุ้นส่วนผู้จัดการ ผู้มีอำนาจควบคุม (ถ้ามี)
 - (ข) บริษัทจำกัดหรือบริษัทมหาชนจำกัด ให้ยื่นสำเนาหนังสือรับรองการจดทะเบียนนิติบุคคล หนังสือบริคณห์สนธิ บัญชีรายชื่อกรรมการผู้จัดการ ผู้มีอำนาจควบคุม (ถ้ามี) และบัญชีผู้ถือหุ้นรายใหญ่ (ถ้ามี)
 - (๒) ในกรณีผู้ยื่นข้อเสนอเป็นบุคคลธรรมดาหรือคณะบุคคลที่มีขึ้นนิติบุคคล ให้ยื่นสำเนาบัตรประจำตัวประชาชนของผู้ยื่น ข้อเสนอข้อตกลงที่แสดงถึงการเข้าเป็นหุ้นส่วน (ถ้ามี) สำเนาบัตรประจำตัวประชาชนของผู้เป็นหุ้นส่วน หรือสำเนาหนังสือเดินทางของผู้เป็นหุ้นส่วนที่มีได้ถือสัญชาติไทย
 - (๓) ในกรณีผู้ยื่นข้อเสนอเป็นผู้ยื่นข้อเสนอร่วมกันในฐานะเป็นผู้ร่วมค้า ให้ยื่นสำเนาสัญญาของการเข้าร่วมค้า และเอกสารตามที่ระบุไว้ใน (๑) หรือ (๒) ของผู้ร่วมค้า แล้วแต่กรณี
 - (๔) ผู้ยื่นข้อเสนอต้องแสดงหลักฐานเกี่ยวกับมูลค่าสุทธิของกิจการ ดังนี้
 - (๔.๑) ในกรณีผู้ยื่นข้อเสนอเป็นนิติบุคคล ให้ยื่นงบแสดงฐานะการเงินที่มีการรับรองแล้วของ ๑ ปีสุดท้ายก่อนวันยื่นข้อเสนอ โดยให้ยื่นขณะเข้าเสนอราคา
 - (๔.๒) ในกรณีผู้ยื่นข้อเสนอเป็นบุคคลธรรมดา ให้ยื่นหนังสือรับรองบัญชีเงินฝาก ไม่เกิน ๙๐ วัน ก่อนวันยื่นข้อเสนอ โดยให้ยื่นขณะเข้าเสนอราคา และจะต้องแสดงหนังสือรับรองบัญชีเงินฝากที่มีมูลค่าดังกล่าวอีกครั้งหนึ่งในวันลงนามในสัญญา
 - (๔.๓) กรณีที่ผู้ยื่นข้อเสนอไม่มีมูลค่าสุทธิของกิจการและทุนจดทะเบียน หรือมีแต่ไม่เพียงพอที่จะเข้ายื่นข้อเสนอ ให้ยื่นสำเนาหนังสือรับรองวงเงินสินเชื่อ (สินเชื่อที่ธนาคารภายในประเทศหรือบริษัทเงินทุนหรือบริษัทเงินทุนหลักทรัพย์ที่ได้รับอนุญาตให้ประกอบกิจการเงินทุนเพื่อการพาณิชย์และประกอบธุรกิจค้าประกัน ตามประกาศของธนาคารแห่งประเทศไทย ตามรายชื่อบริษัทเงินทุนที่ธนาคารแห่งประเทศไทยแจ้งเวียนให้ทราบ โดยพิจารณาจากยอดเงินรวมของวงเงินสินเชื่อที่สำนักงานใหญ่รับรองหรือที่สำนักงานสาขารับรอง (กรณีได้รับมอบอำนาจจากสำนักงานใหญ่) ซึ่งออกให้แก่ผู้ยื่นข้อเสนอ นับถึงวันยื่นข้อเสนอไม่เกิน ๙๐ วัน)
 - (๕) สำเนาใบทะเบียนพาณิชย์
 - (๖) สำเนาใบทะเบียนภาษีมูลค่าเพิ่ม
 - (๗) สำเนาบัตรประจำตัวประชาชน
 - (๘) สำเนาทะเบียนบ้าน

(๙) บัญชีเอกสารส่วนที่ ๑ ทั้งหมดที่ได้ยื่นพร้อมกับการเสนอราคาทางระบบจัดซื้อจัดจ้างภาครัฐด้วยอิเล็กทรอนิกส์ ตามแบบในข้อ ๑.๖ (๑) โดยไม่ต้องแนบในรูปแบบ PDF File (Portable Document Format)

ทั้งนี้ เมื่อผู้ยื่นข้อเสนอดำเนินการแนบไฟล์เอกสารตามบัญชีเอกสารส่วนที่ ๑ ครบถ้วน ถูกต้องแล้ว ระบบจัดซื้อจัดจ้างภาครัฐด้วยอิเล็กทรอนิกส์จะสร้างบัญชีเอกสารส่วนที่ ๑ ตามแบบในข้อ ๑.๖ (๑) ให้โดยผู้ยื่นข้อเสนอไม่ต้องแนบบัญชีเอกสารส่วนที่ ๑ ดังกล่าวในรูปแบบ PDF File (Portable Document Format)

๓.๒ ส่วนที่ ๒ อย่างน้อยต้องมีเอกสารดังต่อไปนี้

(๑) ในกรณีที่ผู้ยื่นข้อเสนอมอบอำนาจให้บุคคลอื่นกระทำการแทนให้แนบหนังสือ มอบอำนาจซึ่งติดอากรแสตมป์ตามกฎหมาย โดยมีหลักฐานแสดงตัวตนของผู้มอบอำนาจและผู้รับมอบอำนาจ ทั้งนี้หากผู้รับมอบอำนาจเป็นบุคคลธรรมดาต้องเป็นผู้ที่บรรลุนิติภาวะตามกฎหมายแล้วเท่านั้น

(๒) แคตตาล็อกและ/หรือแบบรูปรายการละเอียดคุณลักษณะเฉพาะ ตามข้อ ๔.๔

(๓) หลักประกันการเสนอราคา ตามข้อ ๕

(๔) สำเนาหนังสือรับรองสินค้า Made In Thailand ของสภาอุตสาหกรรมแห่งประเทศไทย (ถ้ามี)

(๕) สำเนาใบขึ้นทะเบียนผู้ประกอบการวิสาหกิจขนาดกลางและขนาดย่อม (SMEs) (ถ้ามี)

(๖) บัญชีเอกสารส่วนที่ ๒ ทั้งหมดที่ได้ยื่นพร้อมกับการเสนอราคาทางระบบจัดซื้อจัดจ้างภาครัฐด้วยอิเล็กทรอนิกส์ ตามแบบในข้อ ๑.๖ (๒) โดยไม่ต้องแนบในรูปแบบ PDF File (Portable Document Format)

ทั้งนี้ เมื่อผู้ยื่นข้อเสนอดำเนินการแนบไฟล์เอกสารตามบัญชีเอกสารส่วนที่ ๒ ครบถ้วน ถูกต้องแล้ว ระบบจัดซื้อจัดจ้างภาครัฐด้วยอิเล็กทรอนิกส์จะสร้างบัญชีเอกสารส่วนที่ ๒ ตามแบบในข้อ ๑.๖ (๒) ให้โดยผู้ยื่นข้อเสนอไม่ต้องแนบบัญชีเอกสารส่วนที่ ๒ ดังกล่าวในรูปแบบ PDF File (Portable Document Format)

๔. การเสนอราคา

๔.๑ ผู้ยื่นข้อเสนอต้องยื่นข้อเสนอและเสนอราคาทางระบบจัดซื้อจัดจ้างภาครัฐด้วยอิเล็กทรอนิกส์ตามที่กำหนดไว้ในเอกสารประกวดราคาอิเล็กทรอนิกส์นี้ โดยไม่มีเงื่อนไขใดๆ ทั้งสิ้น และจะต้องกรอกข้อความ ให้ถูกต้องครบถ้วน พร้อมทั้งหลักฐานแสดงตัวตนและทำกรายยืนยันตัวตนของผู้ยื่นข้อเสนอโดยไม่ต้องแนบ ใบเสนอราคาในรูปแบบ PDF File (Portable Document Format)

๔.๒ ในการเสนอราคาให้เสนอราคาเป็นเงินบาท และเสนอราคาได้เพียงครั้งเดียวและราคาเดียว โดยเสนอราคารวม และหรือราคาต่อหน่วย และหรือต่อรายการ ตามเงื่อนไขที่ระบุไว้ท้ายใบเสนอราคา ให้ถูกต้อง ทั้งนี้ ราคารวมที่เสนอจะต้องตรงกันทั้งตัวเลขและตัวหนังสือ ถ้าตัวเลขและตัวหนังสือไม่ตรงกัน ให้ถือตัวหนังสือเป็นสำคัญ โดยคิดราคารวมทั้งสิ้นซึ่งรวมค่าภาษีมูลค่าเพิ่ม ภาษีอากรอื่น ค่าขนส่ง ค่าจดทะเบียน และค่าใช้จ่ายอื่นๆ ทั้งปวงไว้แล้ว จนกระทั่งส่งมอบพัสดุให้เทศบาลเมืองศรีสะเกษตามตำแหน่งที่ระบุไว้ในแผนผังที่เทศบาลเมืองศรีสะเกษกำหนด

ราคาที่เสนอจะต้องเสนอกำหนดยื่นราคาไม่น้อยกว่า ๒๔๐ วัน ตั้งแต่วันเสนอราคาโดยภายในกำหนดยื่นราคา ผู้ยื่นข้อเสนอต้องรับผิดชอบราคาที่ตนได้เสนอไว้ และจะถอนการเสนอราคามีได้

๔.๓ ผู้ยื่นข้อเสนอจะต้องเสนอกำหนดเวลาส่งมอบพัสดุไม่เกิน ๑๕๐ วัน นับถัดจากวันลงนามในสัญญา

๔.๔ ผู้ยื่นข้อเสนอจะต้องส่งแคตตาล็อก และหรือรายละเอียดคุณลักษณะเฉพาะของเสาไฟฟ้า HIGH MAST ขนาดความสูง ๒๐ เมตร พร้อมอุปกรณ์ประกอบ ไปพร้อมการเสนอราคาทางระบบจัดซื้อจัดจ้างภาครัฐด้วยอิเล็กทรอนิกส์ เพื่อประกอบการพิจารณา หลักฐานดังกล่าวนี้ เทศบาลเมืองศรีสะเกษจะยึดไว้เป็นเอกสารของทางราชการ

สำหรับแคตตาล็อกที่แนบให้พิจารณา หากเป็นสำเนารูปถ่ายจะต้องรับรองสำเนาถูกต้อง โดยผู้มีอำนาจทำนิติกรรมแทนนิติบุคคล หากคณะกรรมการพิจารณาผลการประกวดราคาอิเล็กทรอนิกส์ มีความประสงค์จะขอคัดต้นฉบับแคตตาล็อก ผู้ยื่นข้อเสนอจะต้องนำต้นฉบับมาให้คณะกรรมการพิจารณาผลการประกวดราคาอิเล็กทรอนิกส์ตรวจสอบภายใน ๓ วัน นับถัดจากวันที่เสนอราคา

๔.๕ ก่อนเสนอราคา ผู้ยื่นข้อเสนอควรตรวจสอบร่างสัญญา ร่างรายละเอียดขอบเขตของงานทั้งโครงการ (Terms of Reference : TOR) ให้ถี่ถ้วนและเข้าใจเอกสารประกวดราคาอิเล็กทรอนิกส์ทั้งหมดเสียก่อนที่จะตกลงยื่นข้อเสนอตามเงื่อนไข ในเอกสารประกวดราคาซื้ออิเล็กทรอนิกส์

๔.๖ ผู้ยื่นข้อเสนอจะต้องยื่นข้อเสนอและเสนอราคาทางระบบการจัดซื้อจัดจ้างภาครัฐ ด้วยอิเล็กทรอนิกส์ในวันที่ ระหว่างเวลา น. ถึง น. และเวลาในการเสนอราคาให้ถือตามเวลาของระบบการจัดซื้อจัดจ้างภาครัฐด้วยอิเล็กทรอนิกส์เป็นเกณฑ์

เมื่อพ้นกำหนดเวลายื่นข้อเสนอและเสนอราคาแล้ว จะไม่รับเอกสารการยื่นข้อเสนอ และการเสนอราคาใดๆ โดยเด็ดขาด

๔.๗ ผู้ยื่นข้อเสนอต้องจัดทำเอกสารสำหรับใช้ในการยื่นเอกสารข้อเสนอในรูปแบบไฟล์เอกสารประเภท PDF File (Portable Document Format) โดยผู้ยื่นข้อเสนอต้องเป็นผู้รับผิดชอบตรวจสอบความครบถ้วน ถูกต้อง และชัดเจนของเอกสาร PDF File ก่อนที่จะยืนยันการยื่นเอกสารข้อเสนอ แล้วจึงส่งข้อมูล (Upload) เพื่อเป็นการยื่นเอกสารข้อเสนอให้แก่ เทศบาลเมืองศรีสะเกษ ผ่านทางระบบจัดซื้อจัดจ้างภาครัฐด้วยอิเล็กทรอนิกส์

๔.๘ คณะกรรมการพิจารณาผลการประกวดราคาอิเล็กทรอนิกส์ จะดำเนินการตรวจสอบคุณสมบัติของผู้ยื่นข้อเสนอแต่ละรายว่า เป็นผู้ยื่นข้อเสนอที่มีผลประโยชน์ร่วมกันกับผู้ยื่นข้อเสนอรายอื่นตามข้อ ๑.๕ (๑) หรือไม่ หากปรากฏว่าผู้ยื่นข้อเสนอรายใดเป็นผู้ยื่นข้อเสนอที่มีผลประโยชน์ร่วมกันกับผู้ยื่นข้อเสนอรายอื่น คณะกรรมการฯ จะตัดรายชื่อผู้ยื่นข้อเสนอที่มีผลประโยชน์ร่วมกันนั้นออกจากการเป็นผู้ยื่นข้อเสนอ

หากปรากฏต่อคณะกรรมการพิจารณาผลการประกวดราคาอิเล็กทรอนิกส์ว่า ก่อนหรือในขณะที่มีการพิจารณาข้อเสนอ มีผู้ยื่นข้อเสนอรายใดกระทำการอันเป็นการขัดขวางการแข่งขันอย่างเป็นธรรมตามข้อ ๑.๕ (๒) และคณะกรรมการฯ เชื่อว่ามีการกระทำอันเป็นการขัดขวางการแข่งขันอย่างเป็นธรรม คณะกรรมการฯ จะตัดรายชื่อผู้ยื่นข้อเสนอรายนั้นออกจากการเป็นผู้ยื่นข้อเสนอ และ เทศบาลเมืองศรีสะเกษ จะพิจารณาลงโทษผู้ยื่นข้อเสนอดังกล่าวเป็นผู้ทำงาน เว้นแต่ เทศบาลเมืองศรีสะเกษ จะพิจารณาเห็นว่า ผู้ยื่นข้อเสนอรายนั้นมีใช่เป็นผู้ริเริ่มให้มีการกระทำดังกล่าวและได้ให้ความร่วมมือเป็นประโยชน์ ต่อการพิจารณาของ เทศบาลเมืองศรีสะเกษ

๔.๙ ผู้ยื่นข้อเสนอจะต้องปฏิบัติ ดังนี้

- (๑) ปฏิบัติตามเงื่อนไขที่ระบุไว้ในเอกสารประกวดราคาอิเล็กทรอนิกส์
- (๒) ราคาที่เสนอจะต้องเป็นราคาที่รวมภาษีมูลค่าเพิ่ม และภาษีอื่นๆ (ถ้ามี)

รวมค่าใช้จ่ายทั้งปวงไว้ด้วยแล้ว

- (๓) ผู้ยื่นข้อเสนอจะต้องลงทะเบียนเพื่อเข้าสู่กระบวนการเสนอราคา ตามวัน

เวลาที่กำหนด

- (๔) ผู้ยื่นข้อเสนอจะถอนการเสนอราคาที่เสนอแล้วไม่ได้
- (๕) ผู้ยื่นข้อเสนอต้องศึกษาและทำความเข้าใจในระบบและวิธีการเสนอราคา

ด้วยวิธีประกวดราคาอิเล็กทรอนิกส์ ของกรมบัญชีกลางที่แสดงไว้ในเว็บไซต์ www.gprocurement.go.th

๔.๑๐ คู่สัญญาต้องจัดทำแผนการทำงานมาให้ภายใน ๓๐ วัน นับถัดจากวันลงนามในสัญญา โดยจัดทำแผนการทำงานตามเอกสารแนบท้ายเอกสารประกวดราคาอิเล็กทรอนิกส์ เว้นแต่เป็นกรณีสัญญาที่มีวงเงินไม่เกิน ๕๐๐,๐๐๐ บาท ทั้งนี้ แผนการทำงานให้ถือเป็นเอกสารส่วนหนึ่งของสัญญา

๕. หลักประกันการเสนอราคา

ผู้ยื่นข้อเสนอต้องวางหลักประกันการเสนอราคาพร้อมกับการเสนอราคาทางระบบการจัดซื้อจัดจ้างภาครัฐด้วยอิเล็กทรอนิกส์ โดยใช้หลักประกันอย่างหนึ่งอย่างใดดังต่อไปนี้
จำนวน ๔๐๒,๕๐๐.๐๐ บาท (สี่แสนสองพันห้าร้อยบาทถ้วน)

๕.๑ เช็คหรือตราพท์ที่ธนาคารเซ็นส่งจ่าย ซึ่งเป็นเช็คหรือตราพท์ล่วงหน้าที่ใช้เช็คหรือตราพท์นั้นชำระต่อเจ้าหน้าที่ในวันที่ยื่นข้อเสนอ หรือก่อนวันนั้นไม่เกิน ๓ วันทำการ

๕.๒ หนังสือค้ำประกันอิเล็กทรอนิกส์ของธนาคารภายในประเทศตามแบบที่คณะกรรมการนโยบายกำหนด

๕.๓ พันธบัตรรัฐบาลไทย

๕.๔ หนังสือค้ำประกันของบริษัทเงินทุนหรือบริษัทเงินทุนหลักทรัพย์ที่ได้รับอนุญาตให้ ประกอบกิจการเงินทุนเพื่อการพาณิชย์และประกอบธุรกิจค้ำประกันตามประกาศของธนาคารแห่งประเทศไทย ตามรายชื่อบริษัทเงินทุนที่ธนาคารแห่งประเทศไทยแจ้งเวียนให้ทราบ โดยอนุโลมให้ใช้ตามตัวอย่างหนังสือค้ำประกันของธนาคารที่คณะกรรมการนโยบายกำหนด

กรณีที่ผู้ยื่นข้อเสนอนำเข้าหรือตราพท์ที่ธนาคารสั่งจ่ายหรือพันธบัตรรัฐบาลไทยหรือหนังสือค้ำประกันของบริษัทเงินทุนหรือบริษัทเงินทุนหลักทรัพย์ มาวางเป็นหลักประกันการเสนอราคาจะต้องส่งต้นฉบับเอกสารดังกล่าวมาให้เทศบาลเมืองศรีสะเกษตรวจสอบความถูกต้องในวันที่ ระหว่าง เวลา น. ถึง น.

กรณีที่ผู้ยื่นข้อเสนอที่ยื่นข้อเสนอในรูปแบบของ "กิจการร่วมค้า" ประสงค์จะใช้หนังสือค้ำประกันอิเล็กทรอนิกส์ของธนาคารในประเทศเป็นหลักประกันการเสนอราคาให้ระบุชื่อผู้เข้าร่วมค้ารายที่สัญญาว่าร่วมค้ากำหนดให้เป็นผู้เข้ายื่นข้อเสนอกับหน่วยงานของรัฐเป็นผู้ยื่นข้อเสนอ

หลักประกันการเสนอราคาตามข้อนี้ เทศบาลเมืองศรีสะเกษจะคืนให้ผู้ยื่นข้อเสนอหรือผู้ค้ำประกันภายใน ๑๕ วัน นับถัดจากวันที่เทศบาลเมืองศรีสะเกษได้พิจารณาเห็นชอบรายงานผลคัดเลือกผู้ชนะการประกวดราคาเรียบร้อยแล้ว เว้นแต่ผู้ยื่นข้อเสนอรายที่คัดเลือกไว้ซึ่งเสนอราคาต่ำสุดหรือได้คะแนนรวมสูงสุดไม่เกิน ๓ ราย ให้คืนได้ต่อเมื่อได้ทำสัญญาหรือข้อตกลง หรือผู้ยื่นข้อเสนอได้พ้นจากข้อผูกพันแล้ว

การคืนหลักประกันการเสนอราคา ไม่ว่าในกรณีใด ๆ จะคืนให้โดยไม่มีดอกเบี้ย

๖. หลักเกณฑ์และสิทธิ์ในการพิจารณา

๖.๑ ในการพิจารณาผลการยื่นข้อเสนอประกวดราคาอิเล็กทรอนิกส์ครั้งนี้ เทศบาลเมืองศรีสะเกษจะพิจารณาตัดสินโดยใช้หลักเกณฑ์ ราคา

๖.๒ การพิจารณาผู้ชนะการยื่นข้อเสนอ

กรณีใช้หลักเกณฑ์ราคาในการพิจารณาผู้ชนะการยื่นข้อเสนอ เทศบาลเมืองศรีสะเกษ จะพิจารณาจาก ราคารวม

๖.๓ หากผู้ยื่นข้อเสนอรายใดมีคุณสมบัติไม่ถูกต้องตามข้อ ๒ หรือยื่นหลักฐานการยื่นข้อเสนอไม่ถูกต้อง หรือไม่ครบถ้วนตามข้อ ๓ หรือยื่นข้อเสนอไม่ถูกต้องตามข้อ ๔ คณะกรรมการพิจารณาผลการประกวดราคาอิเล็กทรอนิกส์จะไม่รับพิจารณาข้อเสนอของผู้ยื่นข้อเสนอรายนั้น เว้นแต่ ผู้ยื่นข้อเสนอรายใด เสนอเอกสารทางเทคนิคหรือรายละเอียดคุณลักษณะเฉพาะของพัสดุที่จะขายไม่ครบถ้วน หรือเสนอรายละเอียดแตกต่างไปจากเงื่อนไขที่เทศบาลเมืองศรีสะเกษกำหนดไว้ในประกาศและเอกสารประกวดราคาอิเล็กทรอนิกส์ ในส่วนที่มิใช่สาระสำคัญและความแตกต่างนั้นไม่มีผลทำให้เกิดการได้เปรียบเสียเปรียบ ต่อผู้ยื่นข้อเสนอรายอื่น หรือเป็นการผิดพลาดเล็กน้อย คณะกรรมการฯ อาจพิจารณาผ่อนปรนการตัดสินผู้ยื่นข้อเสนอรายนั้น

๖.๔ เทศบาลเมืองศรีสะเกษสงวนสิทธิไม่พิจารณาข้อเสนอของผู้ยื่นข้อเสนอโดยไม่มี การผ่อนผัน ในกรณีดังต่อไปนี้

(๑) ไม่กรอกชื่อผู้ยื่นข้อเสนอในการเสนอราคาทางระบบจัดซื้อจัดจ้างด้วย อิเล็กทรอนิกส์

(๒) เสนอรายละเอียดแตกต่างไปจากเงื่อนไขที่กำหนดในเอกสารประกวดราคา อิเล็กทรอนิกส์ที่เป็นสาระสำคัญ หรือมีผลทำให้เกิดความได้เปรียบเสียเปรียบแก่ผู้ยื่นข้อเสนอรายอื่น

๖.๕ ในการตัดสินการประกวดราคาอิเล็กทรอนิกส์หรือในการทำสัญญา คณะ กรรมการพิจารณาผลการประกวดราคาอิเล็กทรอนิกส์หรือเทศบาลเมืองศรีสะเกษมีสิทธิให้ผู้ยื่นข้อเสนอชี้แจง ข้อเท็จจริงเพิ่มเติมได้ เทศบาลเมืองศรีสะเกษ มีสิทธิที่จะไม่รับข้อเสนอไม่รับราคา หรือไม่ทำสัญญา หากข้อเท็จจริงดังกล่าว ไม่เหมาะสมหรือไม่ถูกต้อง

๖.๖ เทศบาลเมืองศรีสะเกษทรงไว้ซึ่งสิทธิที่จะไม่รับราคาต่ำสุด หรือราคาหนึ่ง ราคาใด หรือราคาข้อเสนอทั้งหมดก็ได้ และอาจพิจารณาเลือกซื้อในจำนวน หรือขนาด หรือเฉพาะรายการหนึ่ง รายการใด หรืออาจจะยกเลิกการประกวดราคาอิเล็กทรอนิกส์โดยไม่พิจารณาจัดซื้อเลยก็ได้ สุดแต่จะพิจารณา ทั้งนี้ เพื่อประโยชน์ของทางราชการเป็นสำคัญ และให้ถือว่าการตัดสินของ เทศบาลเมืองศรีสะเกษเป็นเด็ดขาด ผู้ยื่นข้อเสนอจะเรียกร้องค่าใช้จ่าย หรือค่าเสียหายใดๆ มิได้ รวมทั้งเทศบาลเมืองศรีสะเกษ จะพิจารณายกเลิก การประกวดราคาอิเล็กทรอนิกส์และลงโทษผู้ยื่นข้อเสนอเป็นผู้ทำงาน ไม่ว่าจะเป็นผู้ยื่นข้อเสนอที่ได้รับการ คัดเลือกหรือไม่ก็ตาม หากมีเหตุที่เชื่อได้ว่ากรดยื่นข้อเสนอกระทำการโดยไม่สุจริต เช่น การเสนอเอกสาร อันเป็นเท็จ หรือใช้ข้อมูลคลลธรรมดา หรือนิตบุคคลอื่นมาเสนอราคาแทน เป็นต้น

ในกรณีที่ผู้ยื่นข้อเสนอรายที่เสนอราคาต่ำสุด เสนอราคาต่ำจนคาดหมายได้ว่า ไม่อาจดำเนินงานตามเอกสารประกวดราคาอิเล็กทรอนิกส์ได้ คณะกรรมการพิจารณาผลการประกวดราคา อิเล็กทรอนิกส์หรือเทศบาลเมืองศรีสะเกษ จะให้ผู้ยื่นข้อเสนอนั้นชี้แจงและแสดงหลักฐานที่ทำให้เชื่อได้ว่า ผู้ยื่นข้อเสนอสามารถดำเนินการตามเอกสารประกวดราคาอิเล็กทรอนิกส์ให้เสร็จสมบูรณ์ หากคำชี้แจงไม่เป็นที่ รับฟังได้ เทศบาลเมืองศรีสะเกษ มีสิทธิที่จะไม่รับข้อเสนอหรือไม่รับราคาของผู้ยื่นข้อเสนอรายนั้น ทั้งนี้ ผู้ยื่น ข้อเสนอดังกล่าวไม่มีสิทธิเรียกร้องค่าใช้จ่ายหรือค่าเสียหายใดๆ จากเทศบาลเมืองศรีสะเกษ

๖.๗ ก่อนลงนามในสัญญาเทศบาลเมืองศรีสะเกษอาจประกาศยกเลิกการ ประกวดราคาอิเล็กทรอนิกส์ หากปรากฏว่ามีการกระทำที่เข้าลักษณะผู้ยื่นข้อเสนอที่ชนะการประกวดราคา หรือที่ได้รับการคัดเลือกมีผลประโยชน์ร่วมกัน หรือมีส่วนได้เสียกับผู้ยื่นข้อเสนอรายอื่น หรือขัดขวางการ แข่งขันอย่างเป็นธรรม หรือสมยอมกันกับผู้ยื่นข้อเสนอรายอื่น หรือเจ้าหน้าที่ในการเสนอราคา หรือถือว่า กระทำการทุจริตอื่นใดในการเสนอราคา

๖.๘ หากผู้ยื่นข้อเสนอซึ่งเป็นผู้ประกอบการ SMEs เสนอราคาสูงกว่าราคาต่ำสุดของ ผู้ยื่นข้อเสนอรายอื่นที่ไม่เกินร้อยละ ๑๐ ให้หน่วยงานของรัฐจัดซื้อจัดจ้างจากผู้ประกอบการ SMEs ดังกล่าว โดยจัดเรียงลำดับผู้ยื่นข้อเสนอซึ่งเป็นผู้ประกอบการ SMEs ซึ่งเสนอราคาสูงกว่าราคาต่ำสุดของผู้ยื่นข้อเสนอ รายอื่นไม่เกินร้อยละ ๑๐ ที่จะเรียกมาทำสัญญาไม่เกิน ๓ ราย

ผู้ยื่นข้อเสนอที่เป็นกิจการร่วมค้าที่จะได้สิทธิตามวรรคหนึ่ง ผู้เข้าร่วมค้าทุกราย จะต้องเป็นผู้ประกอบการ SMEs

ทั้งนี้ ผู้ประกอบการ SMEs ที่จะได้แต้มต่อด้านราคาตามวรรคหนึ่ง จะต้องมีวงเงินสัญญา สะสมตามปีปฏิทินรวมกับราคาที่เสนอในครั้งนี้อันแล้ว มีมูลค่ารวมกันไม่เกินมูลค่าของรายได้ตามขนาดที่ขึ้น ทะเบียนไว้กับ สสว.

๖.๙ หากผู้ยื่นข้อเสนอได้เสนอพัสดุที่ได้รับการรับรองและออกเครื่องหมายสินค้าที่ผลิตภายในประเทศไทย (Made in Thailand) จากสภาอุตสาหกรรมแห่งประเทศไทย เสนอราคาสูงกว่าราคาต่ำสุดของผู้เสนอราคารายอื่น ไม่เกินร้อยละ ๕ ให้จัดซื้อจัดจ้างจากผู้ยื่นข้อเสนอที่เสนอพัสดุที่ได้รับการรับรอง และออกเครื่องหมายสินค้าที่ผลิต ภายในประเทศไทย (Made in Thailand) จากสภาอุตสาหกรรมแห่งประเทศไทย

อนึ่ง หากในการเสนอราคาครั้งนั้น ผู้ยื่นข้อเสนอรายใดมีคุณสมบัติทั้งข้อ ๖.๘ และ ข้อ ๖.๙ ให้ผู้เสนอราคารายนั้นได้แต้มต่อในการเสนอราคาสูงกว่าผู้ประกอบการรายอื่นไม่เกินร้อยละ ๑๕

๖.๑๐ หากผู้ยื่นข้อเสนอซึ่งมิใช่ผู้ประกอบการ SMEs แต่เป็นบุคคลธรรมดาที่ถือสัญชาติไทยหรือนิติบุคคลที่จัดตั้งขึ้นตามกฎหมายไทยเสนอราคาสูงกว่าราคาต่ำสุดของผู้ยื่นข้อเสนอซึ่งเป็นบุคคลธรรมดาที่มิได้ถือสัญชาติไทยหรือนิติบุคคลที่จัดตั้งขึ้นตามกฎหมายของต่างประเทศไม่เกินร้อยละ ๓ ให้จัดซื้อจัดจ้างกับบุคคลธรรมดาที่ถือสัญชาติไทยหรือนิติบุคคลที่จัดตั้งขึ้นตามกฎหมายไทยดังกล่าว

ผู้ยื่นข้อเสนอที่เป็นกิจการร่วมค้าที่จะได้สิทธิตามวรรคหนึ่ง ผู้เข้าร่วมค้าทุกราย จะต้องเป็นบุคคลธรรมดาที่ถือสัญชาติไทยหรือนิติบุคคลที่จัดตั้งขึ้นตามกฎหมายไทย

๗. การทำสัญญาซื้อขาย

๗.๑ ในกรณีที่ผู้ชนะการประกวดราคาอิเล็กทรอนิกส์ สามารถส่งมอบสิ่งของได้ครบถ้วนภายใน ๕ วันทำการ นับแต่วันที่ทำข้อตกลงซื้อ เทศบาลเมืองศรีสะเกษจะพิจารณาจัดทำข้อตกลงเป็นหนังสือแทน การทำสัญญาตามแบบสัญญาดังระบุ ในข้อ ๑.๓ ก็ได้

๗.๒ ในกรณีที่ผู้ชนะการประกวดราคาอิเล็กทรอนิกส์ไม่สามารถส่งมอบสิ่งของได้ครบถ้วน ภายใน ๕ วันทำการ หรือ เทศบาลเมืองศรีสะเกษเห็นว่าไม่สมควรจัดทำข้อตกลงเป็นหนังสือตามข้อ ๗.๑ ผู้ชนะการประกวดราคาอิเล็กทรอนิกส์จะต้องทำสัญญาซื้อตามแบบสัญญาดังระบุในข้อ ๑.๓ หรือทำข้อตกลงเป็นหนังสือ กับเทศบาลเมืองศรีสะเกษภายใน ๗ วัน นับถัดจากวันที่ได้รับแจ้ง และจะต้องวางหลักประกันสัญญาเป็นจำนวนเงินเท่ากับร้อยละ ๕ ของราคาคำสั่งซื้อที่ประกวดราคาอิเล็กทรอนิกส์ให้เทศบาลเมืองศรีสะเกษยึดถือไว้ในขณะทำสัญญา โดยใช้หลักประกันอย่างหนึ่งอย่างใดดังต่อไปนี้

(๑) เงินสด

(๒) เช็คหรือตราพท์ที่ธนาคารเซ็นส่งจ่าย ซึ่งเป็นเช็คหรือตราพท์ลงวันที่ที่ใช่เช็ค หรือตราพท์นั้นชำระต่อเจ้าหน้าที่ในวันทำสัญญา หรือก่อนวันนั้นไม่เกิน ๓ วันทำการ

(๓) หนังสือค้ำประกันของธนาคารภายในประเทศ ตามตัวอย่างที่คณะกรรมการนโยบายกำหนด ดังระบุในข้อ ๑.๔ (๒) หรือจะเป็นหนังสือค้ำประกันอิเล็กทรอนิกส์ตามวิธีการที่กรมบัญชีกลางกำหนด

(๔) หนังสือค้ำประกันของบริษัทเงินทุน หรือบริษัทเงินทุนหลักทรัพย์ที่ได้รับอนุญาตให้ประกอบกิจการเงินทุนเพื่อการพาณิชย์และประกอบธุรกิจค้ำประกันตามประกาศของธนาคารแห่งประเทศไทย ตามรายชื่อบริษัทเงินทุนที่ธนาคารแห่งประเทศไทยแจ้งเวียนให้ทราบ โดยอนุโลมให้ใช้ตามตัวอย่างหนังสือ ค้ำประกันของธนาคารที่คณะกรรมการนโยบายกำหนด ดังระบุในข้อ ๑.๔ (๒)

(๕) พันธบัตรรัฐบาลไทย

หลักประกันนี้จะคืนให้ โดยไม่มีดอกเบี้ยภายใน ๑๕ วัน นับถัดจากวันที่ผู้ชนะการประกวดราคาอิเล็กทรอนิกส์ (ผู้ขาย) พ้นจากข้อผูกพันตามสัญญาซื้อขายแล้ว

หลักประกันนี้จะคืนให้ โดยไม่มีดอกเบี้ย ตามอัตราส่วนของพัสดุที่ซื้อซึ่งเทศบาลเมืองศรีสะเกษ ได้รับมอบไว้แล้ว

๘. ค่าจ้างและการจ่ายเงิน

เทศบาลเมืองศรีสะเกษ จะจ่ายค่าสิ่งของซึ่งได้รวมภาษีมูลค่าเพิ่มตลอดจนภาษีอากรอื่น ๆ และค่าใช้จ่ายทั้งปวงด้วยแล้วให้แก่ผู้ยื่นข้อเสนอที่ได้รับการคัดเลือกให้เป็นผู้ขาย โดยแบ่งออกเป็น ๒ งวด ดังนี้

งวดที่ ๑ เป็นจำนวนเงินในอัตราร้อยละ ๘ ของวงเงินค่าจัดซื้อเสาไฟฟ้า HIGH MAST ขนาดความสูง ๒๐ เมตร พร้อมอุปกรณ์ประกอบ พร้อมติดตั้ง จำนวน ๗ ต้น จ่ายให้เมื่อผู้ขายได้ดำเนินการติดตั้งฐานราก เสา High Mast จำนวน ๗ ต้น แล้วเสร็จ พร้อมผลทดสอบงานคอนกรีตโครงสร้างและเหล็กเสริมทุกขนาด ตามตำแหน่งที่ระบุไว้ในแผนผังที่เทศบาลเมืองศรีสะเกษกำหนดให้เรียบร้อยแล้วเสร็จภายใน ๖๐ วัน นับถัดจากวันลงนามในสัญญาซื้อขาย และคณะกรรมการได้ตรวจรับพัสดุเรียบร้อยแล้ว

งวดที่ ๒ (งวดสุดท้าย) เป็นจำนวนเงินในอัตราร้อยละ ๙๒ ของวงเงินค่าจัดซื้อเสาไฟฟ้า HIGH MAST ขนาดความสูง ๒๐ เมตร พร้อมอุปกรณ์ประกอบ พร้อมติดตั้ง จำนวน ๗ ต้น จ่ายให้เมื่อผู้ขายได้ดำเนินการติดตั้งเสาไฟฟ้า HIGH MAST ขนาดความสูง ๒๐ เมตร พร้อมอุปกรณ์ประกอบ จำนวน ๗ ต้น พร้อมทดสอบระบบไฟฟ้าแสงสว่าง และงานส่วนอื่นๆ ที่เกี่ยวข้อง พร้อมทำความสะอาดสถานที่ให้เรียบร้อยแล้วเสร็จพร้อมใช้งาน และคณะกรรมการตรวจรับพัสดุได้ดำเนินการตรวจรับเรียบร้อยแล้ว ถูกต้องครบถ้วนเรียบร้อยตามแบบรูปรายการและสัญญาแล้วเสร็จภายใน ๑๕๐ วัน นับถัดจากวันลงนามในสัญญาซื้อขาย และเทศบาลเมืองศรีสะเกษได้ตรวจรับมอบสิ่งของเรียบร้อยแล้ว

โดยเบิกจ่ายจากเงินสะสม ประจำปีงบประมาณ พ.ศ. ๒๕๖๗ วงเงินงบประมาณทั้งสิ้น ๘,๐๕๐,๐๐๐.๐๐ บาท (แปดล้านห้าหมื่นบาทถ้วน) แผนงานอุตสาหกรรมและการโยธา งานก่อสร้าง งบลงทุนหมวดค่าครุภัณฑ์ ประเภทรายจ่ายค่าครุภัณฑ์ไฟฟ้าและวิทยุ

๙. อัตราค่าปรับ

ค่าปรับตามแบบสัญญาซื้อขายแนบท้ายเอกสารประกวดราคาอิเล็กทรอนิกส์นี้ หรือ ข้อตกลงซื้อขายเป็นหนังสือ ให้คิดในอัตราร้อยละ ๐.๒๐ ของราคาค่าสิ่งของทั้งหมดตามสัญญาต่อวัน

๑๐. การรับประกันความชำรุดบกพร่อง

ผู้ชนะการประกวดราคาอิเล็กทรอนิกส์ ซึ่งได้ทำสัญญาซื้อขายตามแบบดังระบุในข้อ ๑.๓ หรือทำข้อตกลงซื้อเป็นหนังสือ แล้วแต่กรณี จะต้องรับประกันความชำรุดบกพร่องของสิ่งของที่ซื้อขาย ที่เกิดขึ้นภายในระยะเวลาไม่น้อยกว่า ๑ ปี นับถัดจากวันที่เทศบาลเมืองศรีสะเกษได้รับมอบสิ่งของ โดยต้อง รับผิดชอบซ่อมแซมแก้ไขให้ใช้งานได้ดังเดิมภายใน ๑๕ วัน นับถัดจากวันที่ได้รับแจ้งความชำรุดบกพร่อง

๑๑. ข้อสงวนสิทธิในการยื่นข้อเสนอและอื่นๆ

๑๑.๑ เงินค่าพัสดุสำหรับการซื้อครั้งนี้ ได้มาจากเงินสะสม ประจำปีงบประมาณ พ.ศ.

๒๕๖๗

การลงนามในสัญญาจะกระทำได้ ต่อเมื่อเทศบาลเมืองศรีสะเกษได้รับอนุมัติเงิน ค่าพัสดุจากเงินสะสม ประจำปีงบประมาณ พ.ศ. ๒๕๖๗ แล้วเท่านั้น

๑๑.๒ เมื่อเทศบาลเมืองศรีสะเกษได้คัดเลือกผู้ยื่นข้อเสนอรายใดให้เป็นผู้ขาย และได้ ตกลงซื้อสิ่งของตามการประกวดราคาอิเล็กทรอนิกส์แล้ว ถ้าผู้ขายจะต้องส่งหรือนำสิ่งของดังกล่าวเข้ามาจาก ต่างประเทศและของนั้นต้องนำเข้ามาโดยทางเรือในเส้นทางที่มีเรือไทยเดินอยู่ และสามารถให้บริการรับขนได้ ตามที่รัฐมนตรีว่าการกระทรวงคมนาคมประกาศกำหนด ผู้ยื่นข้อเสนอซึ่งเป็นผู้ขายจะต้องปฏิบัติตามกฎหมาย ว่าด้วยการส่งเสริมการพาณิชย์ ดังนี้

(๑) แจ้งการส่งหรือนำสิ่งของที่ซื้อขายดังกล่าวเข้ามาจากต่างประเทศต่อ กรมเจ้าท่า ภายใน ๗ วัน นับตั้งแต่วันที่ผู้ขายส่ง หรือซื้อของจากต่างประเทศ เว้นแต่เป็นของที่รัฐมนตรีว่าการ กระทรวงคมนาคมประกาศยกเว้นให้บรรทุกโดยเรืออื่นได้

(๒) จัดการให้สิ่งของที่ซื้อขายดังกล่าวบรรทุกโดยเรือไทย หรือเรือที่มีสิทธิเช่น เดียวกับเรือไทย จากต่างประเทศมายังประเทศไทย เว้นแต่จะได้รับอนุญาตจากกรมเจ้าท่า ให้บรรทุกสิ่งของ นั้นโดยเรืออื่นที่มีใช้เรือไทย ซึ่งจะต้องได้รับอนุญาตเช่นนั้นก่อนบรรทุกของลงเรืออื่น หรือเป็นของที่รัฐมนตรี ว่าการกระทรวงคมนาคมประกาศยกเว้นให้บรรทุกโดยเรืออื่น

(๓) ในกรณีที่มิปฏิบัติตาม (๑) หรือ (๒) ผู้ขายจะต้องรับผิดชอบตามกฎหมาย ว่าด้วยการส่งเสริมการพาณิชย์

๑๑.๓ ผู้ยื่นข้อเสนอซึ่งเทศบาลเมืองศรีสะเกษได้คัดเลือกแล้ว ไม่ไปทำสัญญาหรือข้อ ตกลงซื้อ เป็นหนังสือภายในเวลาที่กำหนด ดังระบุไว้ในข้อ ๗ เทศบาลเมืองศรีสะเกษจะริบหลักประกันการยื่น ข้อเสนอ หรือเรียกออกจากผู้ออกหนังสือค้ำประกันการยื่นข้อเสนอทันที และอาจพิจารณาเรียกชดเชย ความเสียหายอื่น (ถ้ามี) รวมทั้งจะพิจารณาให้เป็นผู้ทำงาน ตามระเบียบกระทรวงการคลังว่าด้วยการจัดซื้อ จัดจ้างและ การบริหารพัสดุภาครัฐ

๑๑.๔ เทศบาลเมืองศรีสะเกษสงวนสิทธิ์ที่จะแก้ไขเพิ่มเติมเงื่อนไข หรือข้อกำหนด
ในแบบสัญญาหรือข้อตกลงซื้อเป็นหนังสือ ให้เป็นไปตามความเห็นของสำนักงานอัยการสูงสุด (ถ้ามี)

๑๑.๕ ในกรณีที่เอกสารแนบท้ายเอกสารประกวดราคาอิเล็กทรอนิกส์นี้ มีความขัด
หรือแย้งกัน ผู้ยื่นข้อเสนอจะต้องปฏิบัติตามคำวินิจฉัยของเทศบาลเมืองศรีสะเกษ คำวินิจฉัยดังกล่าวให้ถือ
เป็นที่สุด และผู้ยื่นข้อเสนอไม่มีสิทธิเรียกร้องค่าใช้จ่ายใดๆ เพิ่มเติม

๑๑.๖ เทศบาลเมืองศรีสะเกษอาจประกาศยกเลิกการจัดซื้อในกรณีต่อไปนี้ได้ โดยที่
ผู้ยื่นข้อเสนอ จะเรียกร้องค่าเสียหายใดๆ จากเทศบาลเมืองศรีสะเกษไม่ได้

(๑) เทศบาลเมืองศรีสะเกษไม่ได้รับการจัดสรรเงินที่จะใช้ในการจัดซื้อหรือ
ที่ได้รับจัดสรรแต่ไม่เพียงพอที่จะทำการจัดซื้อครั้งนี้ต่อไป

(๒) มีการกระทำที่เข้าลักษณะผู้ยื่นข้อเสนอที่ชนะการจัดซื้อหรือที่ได้รับการ
คัดเลือก มีผลประโยชน์ร่วมกัน หรือมีส่วนได้เสียกับผู้ยื่นข้อเสนอรายอื่น หรือขัดขวางการแข่งขันอย่างเป็น
ธรรม หรือสมยอมกันกับผู้ยื่นข้อเสนอรายอื่น หรือเจ้าหน้าที่ในการเสนอราคา หรือสื่อว่ากระทำการทุจริตอื่นใด
ในการเสนอราคา

(๓) การทำการจัดซื้อครั้งนี้ต่อไปอาจก่อให้เกิดความเสียหายแก่เทศบาลเมือง
ศรีสะเกษ หรือกระทบต่อประโยชน์สาธารณะ

(๔) กรณีอื่นในทำนองเดียวกับ (๑) (๒) หรือ (๓) ตามที่กำหนดในกฎกระทรวง
ซึ่งออกตามความในกฎหมายว่าด้วยการจัดซื้อจัดจ้างและการบริหารพัสดุภาครัฐ

๑๒. การปฏิบัติตามกฎหมายและระเบียบ

ในระหว่างระยะเวลาการซื้อ ผู้ยื่นข้อเสนอที่ได้รับการคัดเลือกให้เป็นผู้ขายต้องปฏิบัติ
ตามหลักเกณฑ์ที่กฎหมายและระเบียบได้กำหนดไว้โดยเคร่งครัด

๑๓. การประเมินผลการปฏิบัติงานของผู้ประกอบการ

เทศบาลเมืองศรีสะเกษ สามารถนำผลการปฏิบัติงานแล้วเสร็จตามสัญญาของผู้ยื่น
ข้อเสนอที่ได้รับ การคัดเลือกให้เป็นผู้ขายเพื่อนำมาประเมินผลการปฏิบัติงานของผู้ประกอบการ

ทั้งนี้ หากผู้ยื่นข้อเสนอที่ได้รับการคัดเลือกไม่ผ่านเกณฑ์ที่กำหนดจะถูกระงับการยื่น
ข้อเสนอหรือทำสัญญากับเทศบาลเมืองศรีสะเกษ ไว้ชั่วคราว



ตารางแสดงวงเงินงบประมาณที่ได้รับจัดสรรและรายละเอียดค่าใช้จ่าย
การจัดซื้อจัดจ้างที่มีใขงานก่อสร้าง

๑. ชื่อโครงการ จัดซื้อเสาไฟฟ้า HIGH MAST ขนาดความสูง ๒๐ เมตร พร้อมอุปกรณ์ประกอบ จำนวน ๗ ต้น
๒. หน่วยงานเจ้าของโครงการ สำนักช่าง เทศบาลเมืองศรีสะเกษ
๓. วงเงินงบประมาณที่ได้รับจัดสรร ๘,๐๕๐,๐๐๐ บาท (แปดล้านห้าหมื่นบาทถ้วน)
๔. กำหนดราคากลาง ณ วันที่ **๑๔ ม.ค. ๒๕๖๔**
เป็นเงิน ๓,๘๙๕,๙๙๘.๖๔ บาท (สามล้านแปดแสนเก้าหมื่นห้าพันเก้าร้อยเก้าสิบแปดบาทหกสิบบสี่สตางค์)
๕. แหล่งที่มาของราคากลาง (ราคาอ้างอิง) : สืบราคาจากท้องตลาด
 ๑. บริษัท ซี-คอน รีเทล คอร์ปอเรชั่น จำกัด
 ๒. บริษัท ดับเบิล เอ็ม อินเทอร์เน็ตเนชั่นแนล จำกัด
 ๓. บริษัท เอส อาร์ เอส ทราฟฟิค ซิสเต็ม จำกัด
 ๔. บริษัท ซีวิค อโกรเทค จำกัด
 ๕. บริษัท ว. รณภูมิ จำกัด (สำนักงานใหญ่)
 ๖. บริษัท เฟิสท์ ฉื่อ จิ้น ฮั่ว จำกัด
 ๗. บริษัท ต. ทรัพย์ศิริ จำกัด
 ๘. บริษัท พรีเมียร์ไลท์ติ้ง จำกัด
๖. รายชื่อคณะกรรมการจัดทำรายละเอียดคุณลักษณะของพัสดุและราคากลาง ประกอบด้วย
 - ๖.๑ นายจรเกษ ชันดี ตำแหน่ง ผู้อำนวยการส่วนควบคุมการก่อสร้าง ประธานกรรมการ
 - ๖.๒ นายชาญณรงค์ จำนงประโคน ตำแหน่ง หัวหน้าฝ่ายสถาปัตยกรรม กรรมการ
 - ๖.๓ นายวัชรวิ วงษ์เดือน ตำแหน่ง นายช่างไฟฟ้าชำนาญงาน กรรมการ



บันทึกข้อความ

ฝ่ายพัสดุและทรัพย์สิน
เลขที่รับ 209/18
รับวันที่ 28 มี.ค. 2568 1540
ผู้รับ สิตตมา

ส่วนราชการ สำนักช่าง ส่วนการโยธา งานธุรการ โทร. 145

ที่ ศก.52004/4951

วันที่ 20 ธันวาคม 2567

เรื่อง รายงานการจัดทำรายละเอียดคุณลักษณะเฉพาะของพัสดุและราคากลาง

เรียน นายกเทศมนตรีเมืองศรีสะเกษ

ตามคำสั่งเทศบาลเมืองศรีสะเกษ ที่ 1079/2567 ลงวันที่ 27 สิงหาคม 2567 ได้แต่งตั้งคณะกรรมการจัดทำรายละเอียดเฉพาะของพัสดุและราคากลางงานจัดซื้อเสาไฟฟ้า HIGH MAST ขนาดความสูง 20 เมตร พร้อมอุปกรณ์ประกอบ และสอบถามราคาเสาไฟฟ้าพร้อมโคมถนน ไปยังบริษัท/ห้าง/ร้าน เพื่อนำข้อมูลในการจัดทำรายละเอียดคุณลักษณะเฉพาะพัสดุและราคากลาง

คณะกรรมการจัดทำรายละเอียดคุณลักษณะเฉพาะของพัสดุและราคากลาง ตามคำสั่งดังกล่าว ได้พิจารณาโดยดำเนินการตามพระราชบัญญัติการจัดซื้อจัดจ้างและการบริหารพัสดุภาครัฐ พ.ศ. 2560 ทั้งนี้ ในการจัดทำรายละเอียดคุณลักษณะเฉพาะของพัสดุและกำหนดราคากลาง คณะกรรมการฯ ได้ใช้ราคาที่ได้มาจากการสืบราคาจากท้องตลาด มาจัดทำรายละเอียดคุณลักษณะเฉพาะของพัสดุและราคากลาง โดยผู้แทนจำหน่ายได้แจ้งเสนอราคา ดังนี้

1. บริษัท ซี-คอน รีเทล คอร์ปอเรชั่น จำกัด
2. บริษัท ดับเบิล เอ็ม อินเทอร์เน็ตเนชั่นแนล จำกัด
3. บริษัท เอส อาร์ เอส ทราฟฟิค ซิสเต็ม จำกัด
4. บริษัท ซีวีค อโกรเทค จำกัด
5. บริษัท ว. รณภูมิ จำกัด (สำนักงานใหญ่)
6. บริษัท เฟิสท์ มือ จิ้น ฮิ้ว จำกัด
7. บริษัท ต. ทรัพย์ศิริ จำกัด
8. บริษัท พรีเมียร์ไลท์ติ้ง จำกัด

คณะกรรมการได้พิจารณาจากราคาต่ำสุดตามที่ได้ประกอบการได้แจ้งผลเสนอราคาเพื่อใช้เป็นราคาอ้างอิงในการกำหนดราคากลาง โดยพิจารณาตามรายการดังนี้

- เสาไฟฟ้าไฮแมสสูง 20 เมตร พิจารณาจากราคาต่ำสุดของ บริษัท ต. ทรัพย์ศิริ จำกัด
- แผ่นสะท้อนแสง พิจารณาจากราคาต่ำสุดของ ของบริษัท ต. ทรัพย์ศิริ จำกัด
- Ground Rod พิจารณาจากราคาต่ำสุดของ ของบริษัท พรีเมียร์ไลท์ติ้ง จำกัด
- โคมไฟสาดแสง พิจารณาจากราคาต่ำสุดของ ของบริษัท พรีเมียร์ไลท์ติ้ง จำกัด
- ตู้ควบคุมไฟฟ้าพิจารณาจากราคาที่เคยซื้อขายครั้งล่าสุดภายในระยะเวลา 2 ปีงบประมาณ ตามสัญญาซื้อขาย เลขที่ 10/2566 ลงวันที่ 16 กันยายน 2566

ปรากฏผลการพิจารณากำหนดราคากลางงานจัดซื้อเสาไฟฟ้า HIGH MAST ขนาดความสูง 20 เมตร พร้อมอุปกรณ์ประกอบ จำนวน 7 ต้น ราคากลางรวมเป็นเงินทั้งสิ้น 3,895,998.64 บาท (สามล้านแปดแสนเก้าหมื่นห้าพันเก้าร้อยเก้าสิบแปดบาทหกสิบสี่สตางค์) ซึ่งมีวงเงินงบประมาณ 8,050,000.00 บาท (แปดล้านห้าหมื่นบาทถ้วน)

/จึงเรียน...

จึงเรียนมาเพื่อโปรดพิจารณาอนุมัติให้ใช้รายละเอียดคุณลักษณะเฉพาะของพัสดุและราคากลางงานจัดซื้อเสาเสาไฟฟ้า HIGH MAST ขนาดความสูง 20 เมตร พร้อมอุปกรณ์ประกอบ ตามที่คณะกรรมการฯ กำหนด และเห็นควรมอบฝ่ายพัสดุและทรัพย์สิน สำนักคลัง ดำเนินการในส่วนเกี่ยวข้องต่อไป

(ลงชื่อ)

(นายจรเกช ชันตี)

ประธานกรรมการ

ผู้อำนวยการส่วนควบคุมการก่อสร้าง

(ลงชื่อ)

(นายชาญณรงค์ จำนงประโคน)

กรรมการ

หัวหน้าฝ่ายสถาปัตยกรรม

(ลงชื่อ)

(นายวัชร วงศ์เดือน)

กรรมการ

นายช่างไฟฟ้าชำนาญงาน

เรียน นายกเทศมนตรี

เพื่อไปทราบ
เห็นควรตามเสนอ



(นายพิพัฒน์ อินทรวงษ์โชติ)

รองปลัดเทศบาล ปฏิบัติราชการแทน

ปลัดเทศบาล

- ตามเสนอ

(นายคมสัน เพิ่มบุญ)

รองนายกเทศมนตรี ปฏิบัติราชการแทน

นายกเทศมนตรีเมืองศรีสะเกษ

นายฉัฐมงคล อังคสกุลเกียรติ
นายกเทศมนตรีเมืองศรีสะเกษ
14 ม.ค. 2568

ร่างรายละเอียดคุณลักษณะเฉพาะของพัสดุทั้งโครงการ (Terms of Reference : TOR)

1. ข้อมูลเกี่ยวกับโครงการ

1.1 ชื่อโครงการ : จัดซื้อเสาไฟฟ้า HIGH MAST ขนาดความสูง 20 เมตร พร้อมอุปกรณ์ประกอบ จำนวน 7 ต้น ด้วยวิธีประกวดราคาอิเล็กทรอนิกส์ (e-bidding)

1.2 ความเป็นมา : ตามที่ ได้รับอนุมัติให้จ่ายเงินสะสม ประจำปีงบประมาณ พ.ศ. 2567 แผนงาน อุตสาหกรรมและการโยธา งานก่อสร้าง ค่าครุภัณฑ์ ประเภทครุภัณฑ์งานไฟฟ้าและวิทยุ เพื่อจัดซื้อเสาไฟฟ้า HIGH MAST ขนาดความสูง 20 เมตร พร้อมอุปกรณ์ประกอบ จำนวน 7 ต้น

1.3 วัตถุประสงค์ : - เพื่อเพิ่มแสงสว่างตามจุดต่างๆ ภายในเขตเทศบาลเมืองศรีสะเกษ
- เพื่อความปลอดภัยในชีวิตและทรัพย์สินของประชาชน

1.4 วงเงินงบประมาณ/วงเงินที่ได้รับจัดสรร : 8,050,000.00 บาท (แปดล้านห้าหมื่นบาทถ้วน)

2. คุณสมบัติของผู้ยื่นข้อเสนอ

2.1 มีความสามารถตามกฎหมาย

2.2 ไม่เป็นบุคคลล้มละลาย

2.3 ไม่อยู่ระหว่างเลิกกิจการ

2.4 ไม่เป็นบุคคลซึ่งอยู่ระหว่างถูกระงับการยื่นข้อเสนอหรือทำสัญญากับหน่วยงานของรัฐไว้ชั่วคราวเนื่องจากเป็นผู้ที่ไม่ผ่านเกณฑ์การประเมินผลการปฏิบัติงานของผู้ประกอบการตามระเบียบที่ รัฐมนตรีว่าการกระทรวงการคลังกำหนดตามที่ประกาศเผยแพร่ในระบบเครือข่ายสารสนเทศของ กรมบัญชีกลาง

2.5 ไม่เป็นบุคคลซึ่งถูกระบุชื่อไว้ในบัญชีรายชื่อผู้ทำงานและได้แจ้งเวียนชื่อให้เป็นผู้ทำงานของ หน่วยงานของรัฐในระบบเครือข่ายสารสนเทศของกรมบัญชีกลาง ซึ่งรวมถึงนิติบุคคลที่ผู้ทำงานเป็น หุ่นส่วนผู้จัดการ กรรมการผู้จัดการ ผู้บริหาร ผู้มีอำนาจในการดำเนินงานในกิจการของนิติบุคคลนั้นด้วย

2.6 มีคุณสมบัติและไม่มีลักษณะต้องห้ามตามที่คณะกรรมการนโยบายการจัดซื้อจัดจ้างและการ บริหารพัสดุภาครัฐกำหนดในราชกิจจานุเบกษา

2.7 เป็นบุคคลธรรมดาหรือนิติบุคคล ผู้มีอาชีพขายพัสดุที่ประกวดราคาอิเล็กทรอนิกส์ดังกล่าว

2.8 ไม่เป็นผู้มีผลประโยชน์ร่วมกันกับผู้ยื่นข้อเสนอรายอื่นที่เข้ายื่นข้อเสนอให้แก่เทศบาลเมือง ศรีสะเกษ ณ วันประกาศประกวดราคาอิเล็กทรอนิกส์หรือไม่เป็นผู้กระทำการอันเป็นการขัดขวางการ แข่งขันอย่างเป็นธรรม ในการประกวดราคาอิเล็กทรอนิกส์ครั้งนี้

2.9 ไม่เป็นผู้ได้รับเอกสิทธิ์หรือความคุ้มกัน ซึ่งอาจปฏิเสธไม่ยอมขึ้นศาลไทย เว้นแต่รัฐบาลของผู้ยื่น ข้อเสนอได้มีคำสั่งสละเอกสิทธิ์และความคุ้มกันเช่นนั้น

2.10 ผู้ยื่นข้อเสนอที่ยื่นข้อเสนอในรูปแบบของ "กิจการร่วมค้า" ต้องมีคุณสมบัติ ดังนี้

กรณีที่ตกลงฯ กำหนดให้ผู้เข้าร่วมค้ารายใดรายหนึ่งเป็นผู้เข้าร่วมค้าหลักกิจการร่วมค้าหลัก ข้อตกลงฯ จะต้องมีการกำหนดสัดส่วนหน้าที่ และความรับผิดชอบในปริมาณงาน สิ่งของ หรือมูลค่าตามสัญญา ของผู้เข้าร่วมค้าหลักมากกว่าผู้เข้าร่วมรายอื่นทุกราย

(นายชจรเกษ ชันตี)

(นายชาญณรงค์ จำนงประโคน)

(นายวัชร วัชระเดือน)

กรณีที่ข้อตกลงฯ กำหนดให้ผู้เข้าร่วมคำรายใดรายหนึ่งเป็นผู้เข้าร่วมคำหลักกิจการร่วมค้ำนั้น ต้องใช้ผลงานของผู้เข้าร่วมคำหลักรายเดียวเป็นผลงานของกิจการร่วมค้ำที่ยื่นข้อเสนอ

สำหรับข้อตกลงฯ ที่ไม่ได้กำหนดให้ผู้ร่วมคำรายใดเป็นผู้เข้าร่วมคำหลักผู้เข้าร่วมคำทุกราย จะต้องมีคุณสมบัติครบถ้วนตามเงื่อนไขที่กำหนดไว้ในหนังสือเชิญชวน

กรณีที่ข้อตกลงฯ กำหนดให้มีการมอบหมายผู้เข้าร่วมคำรายใดรายหนึ่งเป็นผู้ยื่นข้อเสนอในนามกิจการร่วมค้ำ การยื่นข้อเสนอดังกล่าวไม่ต้องมีหนังสือมอบอำนาจ

สำหรับข้อตกลงฯ ที่ไม่ได้กำหนดให้ผู้เข้าร่วมคำรายใดเป็นผู้ยื่นข้อเสนอผู้เข้าร่วมคำทุกราย จะต้องลงลายมือชื่อในหนังสือมอบอำนาจให้ผู้เข้าร่วมคำรายใดรายหนึ่งเป็นผู้ยื่นข้อเสนอในนามกิจการร่วมค้ำ

2.11 ผู้ยื่นข้อเสนอต้องลงทะเบียนที่มีข้อมูลถูกต้องครบถ้วนในระบบจัดซื้อจัดจ้างภาครัฐด้วย อิเล็กทรอนิกส์ (Electronic Government Procurement : e-GP) ของกรมบัญชีกลาง

2.12 ผู้ยื่นข้อเสนอต้องมีมูลค่าสุทธิของกิจการ ดังนี้

(1) กรณีผู้ยื่นข้อเสนอเป็นนิติบุคคลที่จัดตั้งขึ้นตามกฎหมายไทยซึ่งได้จดทะเบียนเกินกว่า 1 ปี ต้องมีมูลค่าสุทธิของกิจการ จากผลต่างระหว่างสินทรัพย์สุทธิหักด้วยหนี้สินสุทธิ ที่ปรากฏในงบแสดงฐานะการเงินที่มีการตรวจรับรองแล้ว ซึ่งจะต้องแสดงค่าเป็นบวกติดต่อกันเป็นระยะเวลา 1 ปีสุดท้ายก่อนวัน ยื่นข้อเสนอ

(2) กรณีผู้ยื่นข้อเสนอเป็นนิติบุคคลที่จัดตั้งขึ้นตามกฎหมายไทย ซึ่งยังไม่มีงบแสดงฐานะการเงินกับกรมพัฒนาธุรกิจการค้า ให้พิจารณาการกำหนดมูลค่าของทุนจดทะเบียน โดยผู้ยื่นข้อเสนอ จะต้องมีทุนจดทะเบียนที่เรียกชำระมูลค่าหุ้นแล้ว ณ วันที่ยื่นข้อเสนอ ไม่ต่ำกว่า 2 ล้านบาท

(3) สำหรับการจัดซื้อจัดจ้างครั้งหนึ่งที่มีวงเงินเกิน 500,000 บาทขึ้นไป กรณีผู้ยื่นข้อเสนอเป็น บุคคลธรรมดา ให้พิจารณาจากหนังสือรับรองบัญชีเงินฝากไม่เกิน 90 วัน ก่อนวันยื่นข้อเสนอโดยต้องมีเงินฝาก คงเหลือในบัญชีธนาคารเป็นมูลค่า 1 ใน 4 ของมูลค่างบประมาณของโครงการหรือรายการที่ยื่นข้อเสนอในแต่ละ ครั้ง และหากเป็นผู้ชนะการจัดซื้อจัดจ้างหรือเป็นผู้ได้รับการคัดเลือกจะต้องแสดงหนังสือรับรองบัญชีเงิน ฝากที่มีมูลค่าดังกล่าวอีกครั้งหนึ่งในวันลงนามในสัญญา

(4) กรณีผู้ยื่นข้อเสนอไม่มีมูลค่าสุทธิของกิจการหรือทุนจดทะเบียน หรือมีแต่ไม่เพียงพอที่จะ เข้ายื่นข้อเสนอ ผู้ยื่นข้อเสนอสามารถขอวงเงินสินเชื่อ โดยต้องมีวงเงินสินเชื่อ 1 ใน 4 ของมูลค่างบประมาณ ของโครงการหรือรายการที่ยื่นข้อเสนอในแต่ละครั้ง (สินเชื่อที่ธนาคารภายในประเทศ หรือบริษัทเงินทุนหรือ บริษัทเงินทุนหลักทรัพย์ที่ได้รับอนุญาตให้ประกอบกิจการเงินทุนเพื่อการพาณิชย์ และประกอบธุรกิจค้าประกัน ตามประกาศธนาคารแห่งประเทศไทยตามรายชื่อบริษัทเงินทุนที่ธนาคารแห่งประเทศไทยแจ้งเวียนให้ทราบโดย พิจารณาจากยอดเงินรวมของวงเงินสินเชื่อที่สำนักงานใหญ่รับรองหรือที่สำนักงานสาขารับรอง (กรณีได้รับมอบ อำนาจจากสำนักงานใหญ่) ซึ่งออกให้แก่ผู้ยื่นข้อเสนอ นับถึงวันยื่นของเสนอไม่เกิน 90วัน)

(นายชจรเกษ ขันตี)

(นายชาญณรงค์ จำนงประโคน)

(นายวิษรา วงษ์เดือน)

(5) กรณีตาม (1) - (4) ยกเว้นสำหรับกรณีดังต่อไปนี้

(5.1) กรณีที่ผู้ยื่นข้อเสนอเป็นหน่วยงานของรัฐ

(5.2) นิติบุคคลที่จัดตั้งขึ้นตามกฎหมายไทยที่อยู่ระหว่างการฟื้นฟูกิจการ ตามพระราชบัญญัติล้มละลาย (ฉบับที่ 10) พ.ศ. 2561

3. รายละเอียดคุณลักษณะเฉพาะของพัสดุที่จะดำเนินการจัดซื้อ

เสาไฟฟ้า HIGH MAST ความสูง 20 เมตร

เสาไฟฟ้า HIGH MAST ต้องเป็นเสาเหล็กกลมโคนใหญ่ปลายเรียว (Steel Tempered Pole) ความหนาของเหล็กทำเสาสูง 20 เมตร ทำด้วยเหล็กรีดร้อน ประกอบด้วย 2 ท่อนสวมอัด ต้องมีความหนาไม่น้อยกว่า 4.5 มม. ความหนาเหล็กทำฐานไม่น้อยกว่า 32 มม. สามารถติดตั้งอุปกรณ์ชุดวงแหวน ชุดล้อยหมุนขึ้น-ลง ปลายสุดของเสาจะต้องมีหลังคาปิดหัวเสากันน้ำเข้า มีเสาหล่อฟ้า และเสาต้องชุบ Hot-Dip Galvanized ทั้งภายในและภายนอกโดยตลอด ตามมาตรฐาน ASTM A123

(1) เสาไฟฟ้า HIGH MAST ต้องออกแบบมาเพื่อรับแรงลมได้ไม่น้อยกว่า 130 กม./ชม. โดยมีวิศวกรโยธาเซ็นรับรองรายการคำนวณ

(2) เสาไฟฟ้า HIGH MAST ต้องมีวงแหวนสำหรับยึดดวงโคม พร้อมระบบขับเคลื่อนขึ้น-ลงเพื่อความสะดวก

- ระบบลูกรอก 3 ชุด และสลิงสแตนเลส 3 เส้น ขนาด $7 \times 19 \text{ } \varnothing \text{ } \frac{1}{4}$ " เพื่อเป็นการสมดุลของชุดวงแหวน
- ระบบ Safety Device ได้แก่ ชุดกระเดื่องล้อยวงแหวน 3 จุด เพื่อล้อยวงแหวนไว้กับหัวเสาไฟ HIGH MAST (น้ำหนักของดวงโคมและวงแหวนจะตั้งอยู่ที่ตัวเสา) ทำให้สลิงทั้ง 3 เส้นไม่รับน้ำหนักตลอดเวลา
- ชุด Gear ใน Service Door เป็น Worm Gear เพื่อความสมดุลและคงทนของ Gear
- ชุดสายสลิงและชุดสายไฟฟ้าภายในเสาไฟฟ้า HIGH MAST ติดตั้งแยกห่างออกจากกันเพื่อป้องกันการเสียหายของสายไฟฟ้า

(3) เสาไฟฟ้า HIGH MAST จะต้องมีหูเกี่ยวสำหรับยึด Removable Ring Support ซึ่งใช้สำหรับรองรับวงแหวนเมื่อลดระดับวงแหวนลงสู่โคนเสาเพื่อตรวจเช็คและซ่อมแซม Removable Ring Support ช่วยให้วงแหวนวางลงอย่างมั่นคง ช่วยให้งานซ่อมแซมสะดวกขึ้น

(4) มีอุปกรณ์ป้องกันนกทำรังบนยอดเสา ปลายเสาส่วนบนมีหลังคาเสา (Aluminum Cover Plate หรือเหล็ก Hot- Dip Galvanized) และพร้อมเสาหล่อฟ้า (เนื่องจากนกและรังนกอาจก่อให้เกิดความเสียหายกับระบบของเสาไฟฟ้า HIGH MAST และอุปกรณ์)

(5) ใน Service Door ประกอบด้วย Supply Service Box ใช้ควบคุมดวงโคมไฟและป้องกันกระแสไฟฟ้าลัดวงจร

(6) เพื่อความสะดวกในการตรวจเช็คซ่อมแซม ขนาด Service Door ของเสา HIGH MAST ต้องมีขนาดความกว้าง x ความสูง ไม่ต่ำกว่า 240×1200 มม.

(นายขจรเกษ ขันตี)

(นายชาญณรงค์ จำนงประโคน)

(นายวัชร วัชร์เดือน)

โคมไฟเสาสูง (LED Floodlight) ขนาด 300 วัตต์

- (1) ใช้กำลังไฟฟ้ารวมไม่น้อยกว่า 300 วัตต์
- (2) สามารถใช้งานกับแรงดันไฟฟ้าที่ $230 \pm 10\%$ โวลต์ ความถี่ 50 เฮิร์ตซ์
- (3) มีค่าอุณหภูมิสีอยู่ในช่วง 5000k ถึง 6500k
- (4) ค่าความถูกต้องของสี (Color Rendering Index: CRI) ไม่น้อยกว่า 70%
- (5) ค่าความผิดเพี้ยนของฮาร์โมนิก (Harmonic) รวมทั้งหมดของกระแส (THDi) ไม่เกิน 10%
- (6) สามารถทำงานได้ปกติ ที่อุณหภูมิแวดล้อม (Ambient Temperature) สูงสุดไม่น้อยกว่า 60 องศาเซลเซียส
- (7) LED Chip มีอายุการใช้งานไม่น้อยกว่า 50,000 ชั่วโมง
- (8) โคมแสงสว่างต้องผลิตจากวัสดุทำจากอลูมิเนียม ผลิตด้วยวิธี Die Cast Aluminum ฟันเคลือบสีเพื่อป้องกันสนิมที่ทนต่อการผุกร่อน มีความแข็งแรง
- (9) โคมไฟ LED จะต้องมีการแสดงชื่อรุ่นหรือคุณลักษณะเฉพาะ ให้เห็นอย่างชัดเจน

4. กำหนดเวลาส่งมอบพัสดุ

ระยะเวลาส่งมอบ 150 วัน นับถัดจากวันลงนามในสัญญาซื้อขาย

5. งานวัดงานและการจ่ายเงิน

งวดที่ 1 เป็นจำนวนเงินร้อยละ 8 ของวงเงินค่าซื้อขายตามสัญญา จ่ายให้เมื่อผู้ขายได้ดำเนินการติดตั้งฐานราก เสา High Mast จำนวน 7 ต้น แล้วเสร็จ พร้อมผลทดสอบงานคอนกรีตโครงสร้างและเหล็กเสริมทุกขนาด ตามตำแหน่งที่ระบุไว้ในแผนผังที่เทศบาลเมืองศรีสะเกษกำหนดให้เรียบร้อยแล้วเสร็จ ภายใน 60 วัน นับถัดจากวันลงนามในสัญญาซื้อขายและคณะกรรมการได้ตรวจรับพัสดุเรียบร้อยแล้ว

งวดที่ 2 (งวดสุดท้าย) เป็นจำนวนเงินร้อยละ 92 ของวงเงินค่าซื้อขายตามสัญญา จ่ายให้เมื่อผู้ขายได้ดำเนินการติดตั้งเสาไฟฟ้า HIGH MAST ขนาดความสูง 20 เมตร พร้อมอุปกรณ์ประกอบ จำนวน 7 ต้น พร้อมทดสอบระบบไฟฟ้าแสงสว่าง และงานส่วนอื่นๆ ที่เกี่ยวข้อง พร้อมทำความสะอาดสถานที่ให้เรียบร้อยแล้วเสร็จพร้อมใช้งาน และคณะกรรมการตรวจรับพัสดุได้ดำเนินการตรวจรับเรียบร้อยแล้ว ถูกต้องครบถ้วนเรียบร้อยตามแบบรูปรายการและสัญญา แล้วเสร็จภายใน 150 วัน นับถัดจากวันลงนามในสัญญาซื้อขาย

6. หลักเกณฑ์ในการพิจารณาคัดเลือกข้อเสนอ

ในการพิจารณาคัดเลือกผู้ชนะการยื่นข้อเสนอเทศบาลเมืองศรีสะเกษ จะพิจารณาตัดสินโดยใช้ หลักเกณฑ์ราคา

7. อัตราค่าปรับ

กรณีที่ผู้ขายปฏิบัติผิดสัญญาซื้อขายเทศบาลเมืองศรีสะเกษ จะกำหนดค่าปรับเป็นรายวันในอัตราร้อยละ 0.20 ของราคาค่าพัสดุทั้งหมดตามสัญญาซื้อขาย

(นายชจรเกษ ขันตี)

(นายชาญณรงค์ จำนงประโคน)

(นายวิชรา วงษ์เดือน)

8. การกำหนดระยะเวลารับประกันความชำรุดบกพร่อง

ผู้ชนะการเสนอราคาจะต้องรับประกันความชำรุดบกพร่องของสิ่งของที่ซื้อขายที่เกิดขึ้นภายในระยะเวลาไม่น้อยกว่า 1 ปี นับถัดจากวันที่เทศบาลเมืองศรีสะเกษได้รับมอบสิ่งของ โดยต้องรีบจัดการซ่อมแซมแก้ไขให้ใช้งานได้ดีดังเดิมภายใน 15 วัน นับถัดจากวันที่ได้รับแจ้งความชำรุดบกพร่อง

(ลงชื่อ)

(นายจรเกช ชันตี)

ประธานกรรมการ

ผู้อำนวยการส่วนควบคุมการก่อสร้าง

(ลงชื่อ)

(นายชาญณรงค์ จำนงประโคน)

กรรมการ

หัวหน้าฝ่ายสถาปัตยกรรม

(ลงชื่อ)

(นายวีชรา วงษ์เดือน)

กรรมการ

นายช่างไฟฟ้าชำนาญงาน

แบบสรุปราคากลางงานก่อสร้าง

ชื่อโครงการ/งานก่อสร้าง ติดตั้งไฟฟ้าส่องสว่าง (High Mast) /
 สถานที่ก่อสร้าง ภายในเขตเทศบาลเมืองศรีสะเกษ
 แบบเลขที่ ๖๐/67
 หน่วยงานเจ้าของโครงการ เทศบาลเมืองศรีสะเกษ อำเภอเมือง จังหวัดศรีสะเกษ
 แบบ ปร.4 และ ปร.5 ที่แนบ มีจำนวน 2 ชุด
 คำนวณราคากลาง เมื่อวันที่ 20 เดือน ธันวาคม พ.ศ. 2567

หน่วย : บาท

ลำดับที่	รายการ	ค่าก่อสร้าง	หมายเหตุ
1	งานครุภัณฑ์ที่จัดซื้อ	3,895,998.64 /	
สรุป	รวมเป็นเงิน	3,895,998.64 /	
	คิดเป็นเงิน	3,895,998.64 /	
	(สามล้านแปดแสนเก้าหมื่นห้าพันเก้าร้อยเก้าสิบแปดบาทหกสิบสี่สตางค์) /		

(ลงชื่อ).....ประธานกรรมการ
 (นายจรเกช ชันดี)

(ลงชื่อ).....กรรมการ
 (นายชาญณรงค์ จำนงประโคน)

(ลงชื่อ).....กรรมการ
 (นายวิฑรา วงษ์เดือน)

แบบสรุปค่าก่อสร้าง

ชื่อโครงการ/งานก่อสร้าง ติดตั้งไฟฟ้าส่องสว่าง (High Mast)
 สถานที่ก่อสร้าง ภายในเขตเทศบาลเมืองศรีสะเกษ
 แบบเลขที่ 60 /67
 หน่วยงานเจ้าของโครงการ เทศบาลเมืองศรีสะเกษ อำเภอเมือง จังหวัดศรีสะเกษ
 แบบ ปร.4 ที่แนบ มีจำนวน 3 หน้า
 คำนวณราคากลาง เมื่อวันที่ 20 เดือน ธันวาคม พ.ศ. 2567

หน่วย : บาท

ลำดับที่	รายการ	งานต้นทุน	Factor F/ ภาษีมูลค่าเพิ่ม	ค่าก่อสร้าง	หมายเหตุ
1	งานเสาไฟฟ้า High Mast พร้อมโคมไฟฟ้า 300 วัตต์	3,264,191.31	7%	3,492,684.70	
2	งานฐานเสาไฟฟ้าคอนกรีตเสริมเหล็ก	219,087.88	1.3091	286,807.94	
3	ค่าใช้จ่ายพิเศษ	116,506.00		116,506.00	
	เงื่อนไขการใช้ตาราง Factor F				
	เงินจ่ายล่วงหน้าจ่าย	%			
	เงินประกันผลงานหัก	%			
	ดอกเบี้ยเงินกู้	%			
	ภาษีมูลค่าเพิ่ม	%			
			รวมเป็นเงิน	3,895,998.64	
			คิดเป็นเงิน	3,895,998.64	

(ลงชื่อ).....ประธานกรรมการ

(นายขจรเกษ ชันดี)

(ลงชื่อ).....กรรมการ

(นายชาญณรงค์ จำนงประโคน)

(ลงชื่อ).....กรรมการ

(นายวัชร วังษ์เดือน)

แบบแสดงรายการ ปริมาณงาน และราคา

แบบ ปร.4

ชื่อโครงการ/งานก่อสร้าง : งานจัดซื้อเสาไฟฟ้า High Mast ขนาดความสูง 20 เมตร พร้อมอุปกรณ์ประกอบ จำนวน 7 ต้น /

สถานที่ก่อสร้าง : ภายในเขตเทศบาลเมืองศรีสะเกษ

หน่วยงานเจ้าของโครงการ : เทศบาลเมืองศรีสะเกษ อำเภอเมือง จังหวัดศรีสะเกษ

แบบเลขที่ : 60/67

คำนวณราคากลางโดย :

เมื่อวันที่ : 20-ธ.ค.-67

ลำดับ ที่	รายการ	ปริมาณ		ราคาวัสดุ		ราคาค่าแรง		รวมค่าวัสดุและ ค่าแรงงาน	หมายเหตุ
		จำนวน	หน่วย	ราคา (บาท)	จำนวนเงิน	ราคา (บาท)	จำนวนเงิน		
1	งานเสาไฟฟ้า High Mast พร้อมโคมไฟฟ้า 300 วัตต์								
1.1	เสาไฟฟ้าสูง 20.00 ม. พร้อมชุดวงแหวนชุดขับเคลื่อนดวงโคม และอุปกรณ์ควบคุมภายใน/J-BOLT (1 ฐาน=12ตัว)	7.00	ต้น	289,000	2,023,000.00	8,000	56,000.00	2,079,000.00	
	- ค่าติดตั้งแผ่นสะท้อนแสง (ชุดละ 2 แผ่น)	7.00	ชุด	450.00	3,150.00	145.00	1,015.00	4,165.00	
	- Ground Rod	7.00	ชุด	1,000.00	7,000.00	500.00	3,500.00	10,500.00	
1.2	โคมไฟสาดแสง (LED Flood Light) ขนาด 300 วัตต์	56.00	ชุด	13,800.00	772,800.00	500.00	28,000.00	800,800.00	
1.3	สายไฟฟ้า								
	- สาย NYY 4C-10 Sq.mm. (สายเดินระหว่างเสา)	198.00	เมตร	293.99	58,210.02	35	6,930.00	65,140.02	
	- สาย THW 25 Sq.mm. (สายเมน)	14.00	เมตร	94.80	1,327.20	25	350.00	1,677.20	
	- สาย THW 10 Sq.mm. (สายกราวด์)	140.00	เมตร	38.95	5,453.00	16	2,240.00	7,693.00	
	- สาย VCT 4C-6 Sq.mm. (สายเดินในเสาถึงปลายเสา)	140.00	เมตร	157.05	21,987.00	26	3,640.00	25,627.00	
	- สาย VCT 2C-4 Sq.mm. (สายต่อดวงโคม)	56.00	เมตร	62.81	3,517.36	13	728.00	4,245.36	
1.4	ท่อร้อยสายไฟ								
	- ท่อ HDPE 63 mm.	187.00	เมตร	83.79	15,668.73	25	4,675.00	20,343.73	
	- อุปกรณ์ประกอบ	1.00	รายการ	14,000	14,000.00		-	14,000.00	

แบบแสดงรายการ ปริมาณงาน และราคา

แบบ ปร.4

ชื่อโครงการ/งานก่อสร้าง : งานจัดซื้อเสาไฟฟ้า High Mast ขนาดความสูง 20 เมตร พร้อมอุปกรณ์ประกอบ จำนวน 7 ต้น

สถานที่ก่อสร้าง : ภายในเขตเทศบาลเมืองศรีสะเกษ

หน่วยงานเจ้าของโครงการ : เทศบาลเมืองศรีสะเกษ อำเภอเมือง จังหวัดศรีสะเกษ

แบบเลขที่ : 60/67

คำนวณราคากลางโดย :

เมื่อวันที่ : 20-ธ.ค.-67

ลำดับ ที่	รายการ	ปริมาณ		ราคาวัสดุ		ราคาค่าแรง		รวมค่าวัสดุและ ค่าแรงงาน	หมายเหตุ
		จำนวน	หน่วย	ราคา (บาท)	จำนวนเงิน	ราคา (บาท)	จำนวนเงิน		
1.5	ผู้ควบคุม								
	- 2P 30A แบบกันน้ำ ชนิดแขวน พร้อมแมกเนติก และไฟโต้เซล	7.00	ชุด	30,000.00	210,000.00	3,000.00	21,000.00	231,000.00	✓
	รวมค่างานเสาไฟฟ้า High Mast พร้อมคอมไฟฟ้ 300 วัตต์							3,264,191.31	✓
2	งานฐานเสาไฟฟ้าคอนกรีตเสริมเหล็ก								
	- เสาเข็มตอก ขนาด 0.22x0.22x8.00 ม.	28.00	ต้น	3,200.00	89,600.00	-	-	89,600.00	✓
	- ค่าแรงตัดหัวเสาเข็มคอนกรีต	28.00	ต้น		-	180	5,040.00	5,040.00	✓
	- งานขุดดินกลบกลับ	38.99	ลบ.ม.		-	125	4,873.75	4,873.75	✓
	- ทราดยาบรองพื้น	1.82	ลบ.ม.	366.67	667.34	91	165.62	832.96	✓
	- คอนกรีตยาบรองพื้น	1.82	ลบ.ม.	1,805.61	3,286.21	398	724.36	4,010.57	✓
	- คอนกรีตโครงสร้าง กำลังอัด 240 กก./ตร.ซม. (รูปทรงลูกบาศก์)	11.62	ลบ.ม.	1,861.68	21,632.72	391	4,543.42	26,176.14	✓
	- ไม้แบบหล่อคอนกรีต	30.45	ตร.ม.	480.00	14,616.00		-	14,616.00	✓
	- ค่าแรงไม้แบบ	38.08	ตร.ม.		-	133	5,064.64	5,064.64	✓
	- ไม้โครงคร่ายึดไม้แบบ	9.00	ลบ.ฟ.	520.00	4,680.00		-	4,680.00	✓
	- ตะปู	8.00	กก.	36.45	291.60		-	291.60	✓
	- เหล็กเสริมคอนกรีต RB 9 mm. SR24	43.33	กก.	25.59	1,108.81	4.10	177.65	1,286.46	✓
	- เหล็กเสริมคอนกรีต DB 16 mm. SD40	402.15	กก.	23.23	9,341.94	3.30	1,327.10	10,669.04	✓

แบบแสดงรายการ ปริมาณงาน และราคา

แบบ ปร.4

ชื่อโครงการ/งานก่อสร้าง : งานจัดซื้อเสาไฟฟ้า High Mast ขนาดความสูง 20 เมตร พร้อมอุปกรณ์ประกอบ จำนวน 7 ต้น

สถานที่ก่อสร้าง : ภายในเขตเทศบาลเมืองศรีสะเกษ

หน่วยงานเจ้าของโครงการ : เทศบาลเมืองศรีสะเกษ อำเภอเมือง จังหวัดศรีสะเกษ

แบบเลขที่ : 60/67

คำนวณราคากลางโดย :

เมื่อวันที่ : 20-ธ.ค.-67

ลำดับ ที่	รายการ	ปริมาณ		ราคาวัสดุ		ราคาค่าแรง		รวมค่าวัสดุและ ค่าแรงงาน	หมายเหตุ
		จำนวน	หน่วย	ราคา (บาท)	จำนวนเงิน	ราคา (บาท)	จำนวนเงิน		
	- เหล็กเสริมคอนกรีต DB 20 mm. SD40	1,195.74	กก.	21.16	25,301.86	2.90	3,467.65	28,769.51	
	- ลวดผูกเหล็ก	49.21	กก.	41.00	2,017.61	-	-	2,017.61	
	- Anchor Bolt Dia 36 mm.	84.00	ตัว	238.00	19,992.00	13.90	1,167.60	21,159.60	
	รวมค่างานฐานเสาไฟฟ้า							219,087.88	
3	ค่าใช้จ่ายพิเศษ								
	- ค่าจ้างรถยก	4	วัน		-	7,500	30,000.00	30,000.00	
	- ค่าจ้างรถตอกเสาเข็ม	7	วัน		-	10,000	70,000.00	70,000.00	
	- ค่าขนส่ง	14	ลบ.ม.		-	1,179.00	16,506.00	16,506.00	
	รวมค่าใช้จ่ายพิเศษ							116,506.00	

(ลงชื่อ).....ประธานกรรมการ

(นายจรเกช ชันตี)

(ลงชื่อ).....กรรมการ

(นายชาญณรงค์ จำนงประโคน)

(ลงชื่อ).....กรรมการ

(นายวีชรา วงษ์เดือน)

โครงการ

งานจัดซื้อเสาไฟฟ้า HIGH MAST ขนาดความสูง 20.00 เมตร
พร้อมอุปกรณ์ประกอบ จำนวน 7 ต้น

สถานที่ติดตั้ง

ภายในเขตเทศบาลเมืองศรีสะเกษ

อ. เมืองศรีสะเกษ จ. ศรีสะเกษ



สำนักช่าง

เทศบาลเมืองศรีสะเกษ

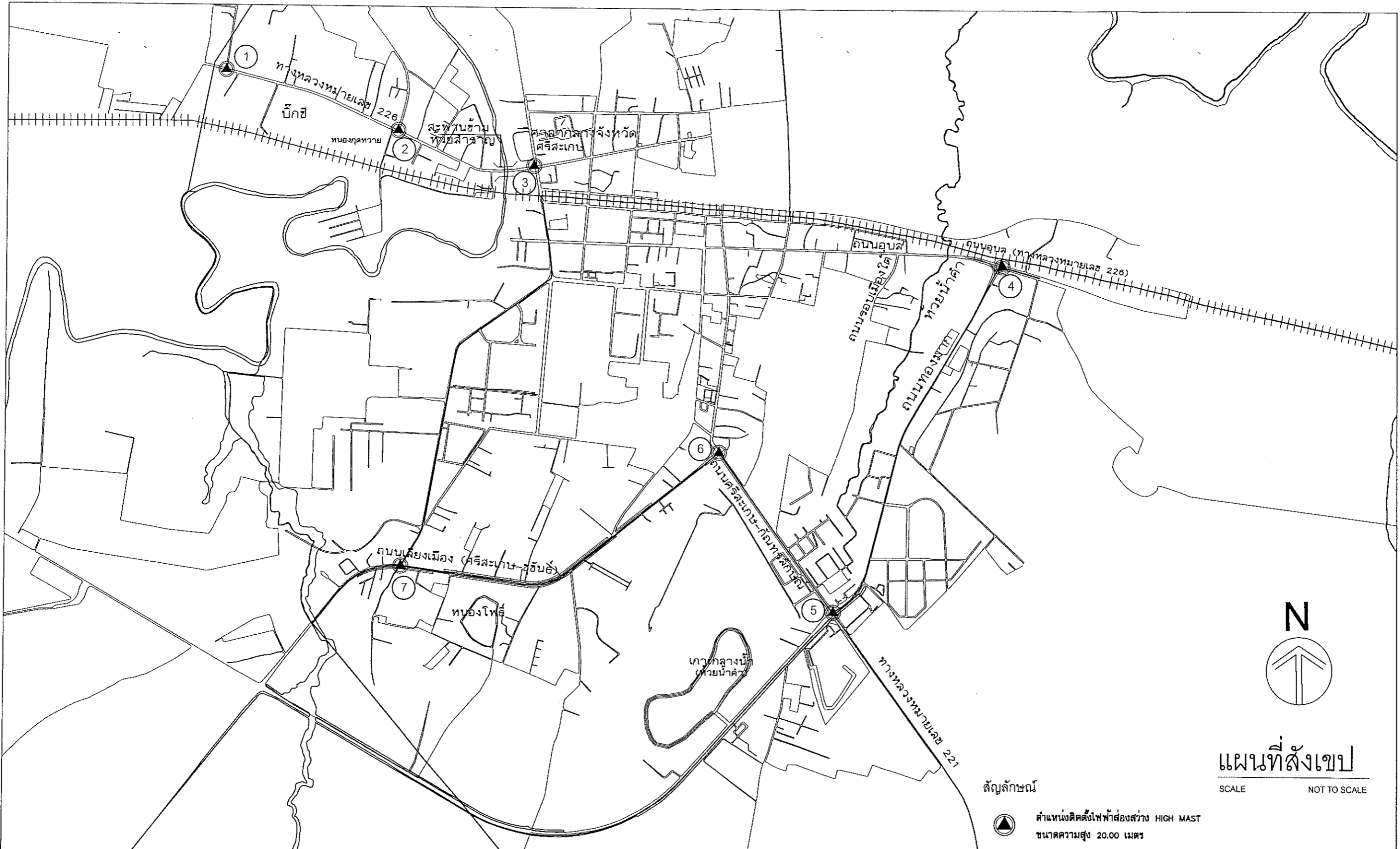

แผนที่สังเขป

SCALE NOT TO SCALE

สัญลักษณ์

ตำแหน่งติดตั้งไฟฟ้าส่องสว่าง HIGH MAST
ขนาดความสูง 20.00 เมตร

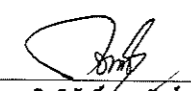
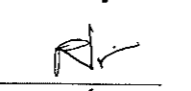
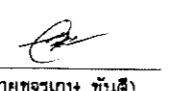
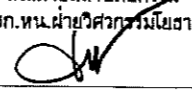
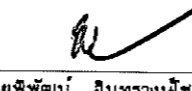
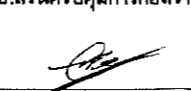
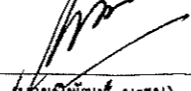
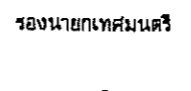
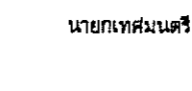
เทศบาลเมืองศรีสะเกษ  สำนักงาน	สสำรวจ-เขียนแบบ  (นายกิตติศักดิ์ อนุพันธ์)	สถาปนิกชำนาญการ  (นางสาวศิริพันธ์ ศรีกุล) รก.ผู้อำนวยการสำนักงานช่าง  (นายชจรเกษ ชันดี)	หน.ฝ่ายสถาปัตยกรรม รก.หน.ฝ่ายวิศวกรรมโยธา  (นายชาตฤกษ์รงค์ จำนงประโคน) รองปลัดเทศบาล  (นายพิพัฒน์ อินทรวงษ์)	ผอ.ส่วนควบคุมการก่อสร้าง  (นายชจรเกษ ชันดี) ปลัดเทศบาล  (นายพิพัฒน์ นรูน)	รองนายกเทศมนตรี  (นายคมสัน เพิ่มบุญ)	นายกเทศมนตรี  (นายณัฐมงคล อังคสกุลเกียรติ)	โครงการ งานจัดซื้อเสาไฟฟ้า HIGH MAST ขนาดความสูง 20.00 เมตร พร้อมอุปกรณ์ประกอบ จำนวน 7 ต้น	แบบเลขที่ 60/67 วันที่ มาตราส่วน แผนที่ 1/11
	(.....)	(นายชจรเกษ ชันดี)	(นายพิพัฒน์ อินทรวงษ์)	(นายพิพัฒน์ นรูน)	(นายคมสัน เพิ่มบุญ)	(นายณัฐมงคล อังคสกุลเกียรติ)	(นายณัฐมงคล อังคสกุลเกียรติ)	(นายณัฐมงคล อังคสกุลเกียรติ)

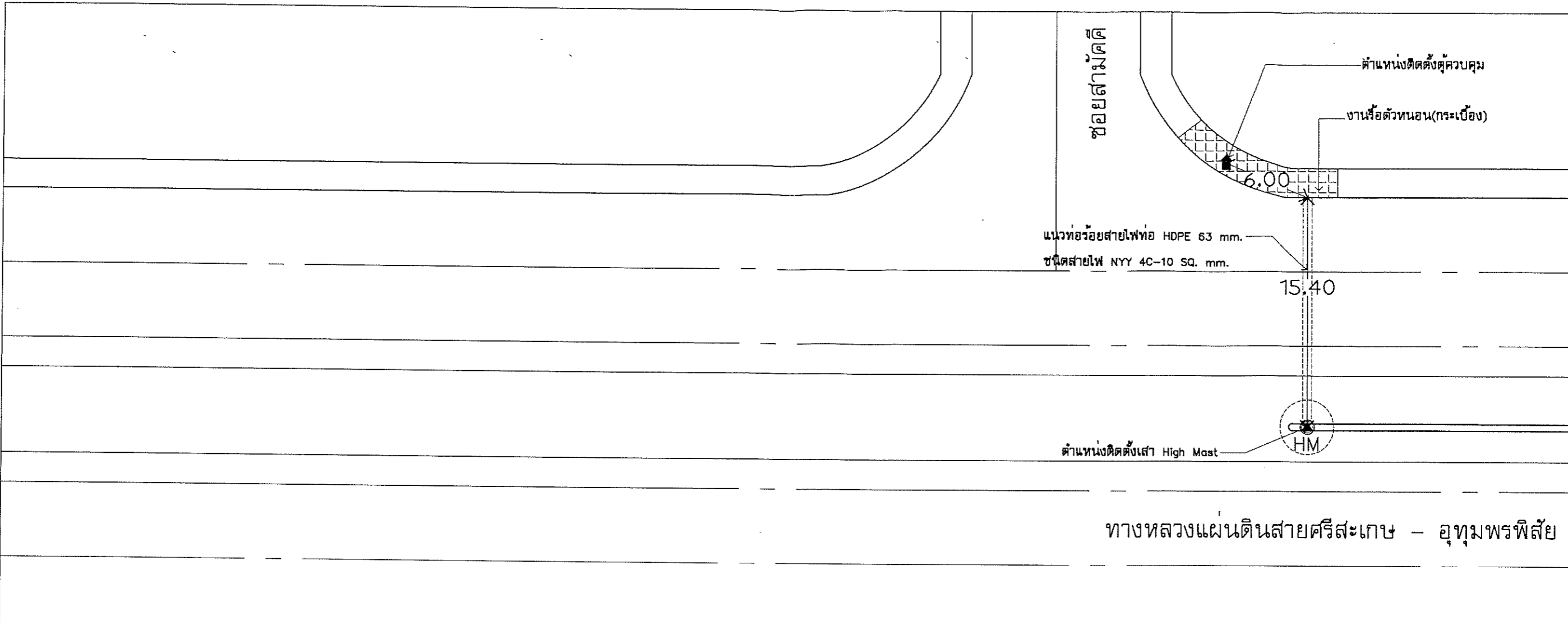





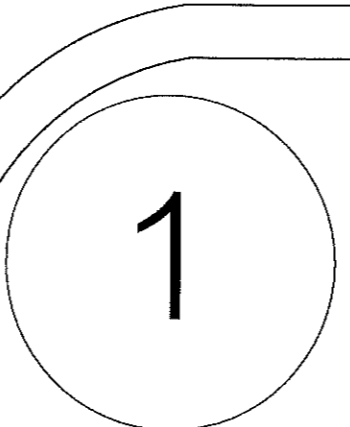

ทางหลวงแผ่นดินสายศรีสะเกษ - อุทุมพรพิสัย

ทางเข้า-ออก โรงพยาบาลพริ้นซ์ ศรีสะเกษ

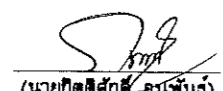

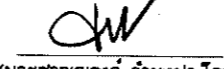
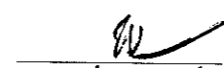
ตำแหน่งติดตั้ง ไฟฟ้าส่องสว่าง HIGH MAST จุดที่ 1
บริเวณถนนศรีสะเกษ-อุทุมพรพิสัย(หน้าซอยสามัคคี)

SCALE 1:400

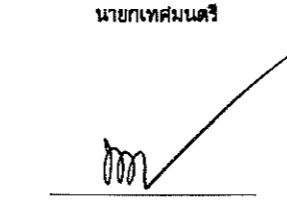
เทศบาลเมืองศรีสะเกษ  สำนักงานช่าง	สสำรวจ-เขียนแบบ  (นายกิตติศักดิ์ อรุณพันธ์)	สถาปนิกชำนาญการ  (นางสาวศรินทร์า ศรีกุล) รก.ผู้อำนวยการสำนักช่าง  (นายชจรเกษ ชันดี)	หน.ฝ่ายสถาปัตยกรรม รก.หน.ฝ่ายวิศวกรรมโยธา  (นายชาญณรงค์ จ้างประโคน) รองปลัดเทศบาล  (นายพิพัฒน์ อินทรวงษ์)	ผอ.ส่วนควบคุมการก่อสร้าง  (นายชจรเกษ ชันดี) ปลัดเทศบาล  (นายพิพัฒน์ นาน)	รองนายกเทศมนตรี  (นายคมสัน เพิ่มบุญ)	นายกเทศมนตรี  (นายฉัฐมงคล อังคสกุลเกียรติ)	งานจัดซื้อเสาไฟฟ้า HIGH MAST ขนาดความสูง 20.00 เมตร พร้อมอุปกรณ์ประกอบ จำนวน 7 ต้น	แบบเลขที่ 60/67 วันที่ มาตรฐาน แผ่นที่ 2/11
	(.....)	(นายชจรเกษ ชันดี)	(นายพิพัฒน์ อินทรวงษ์)	(นายพิพัฒน์ นาน)	(นายคมสัน เพิ่มบุญ)	(นายฉัฐมงคล อังคสกุลเกียรติ)	(นายฉัฐมงคล อังคสกุลเกียรติ)	(นายฉัฐมงคล อังคสกุลเกียรติ)

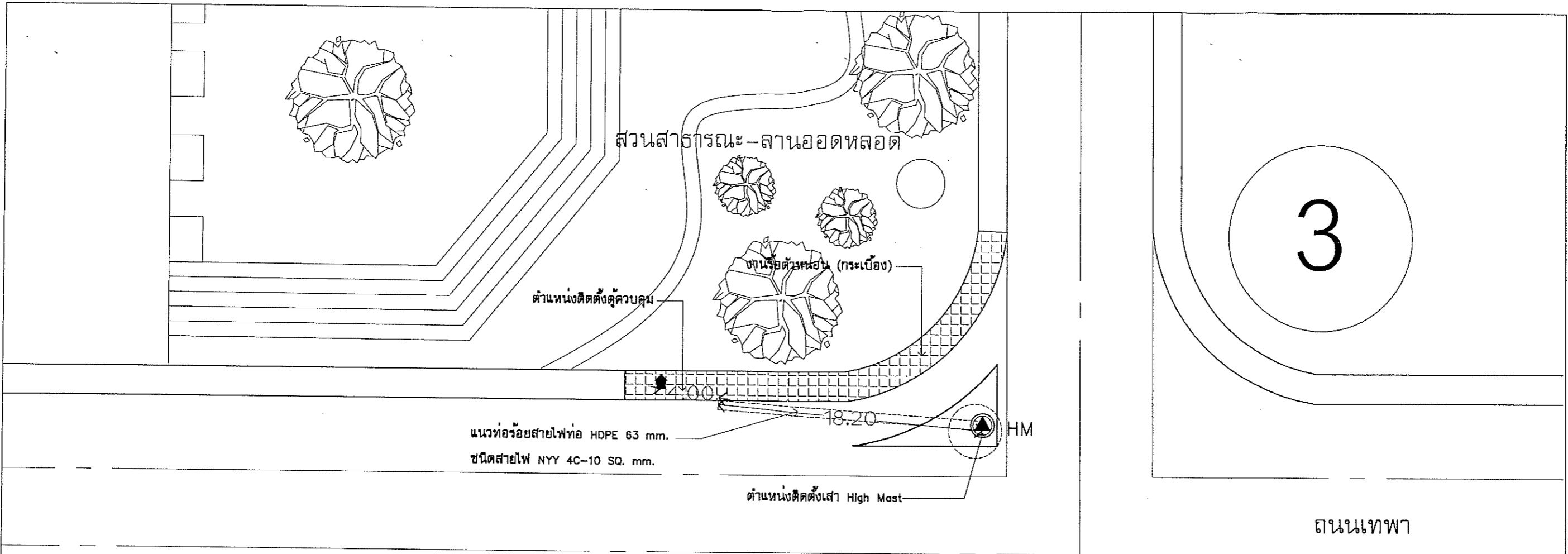

ทางหลวงแผ่นดินสายศรีสะเกษ - อุทุมพรพิสัย

ตำแหน่งติดตั้ง ไฟฟ้าส่องสว่าง HIGH MAST จุดที่ 3
บริเวณถนนศรีสะเกษ-อุทุมพรพิสัย ตัดกับ ถนนกสิกรรม





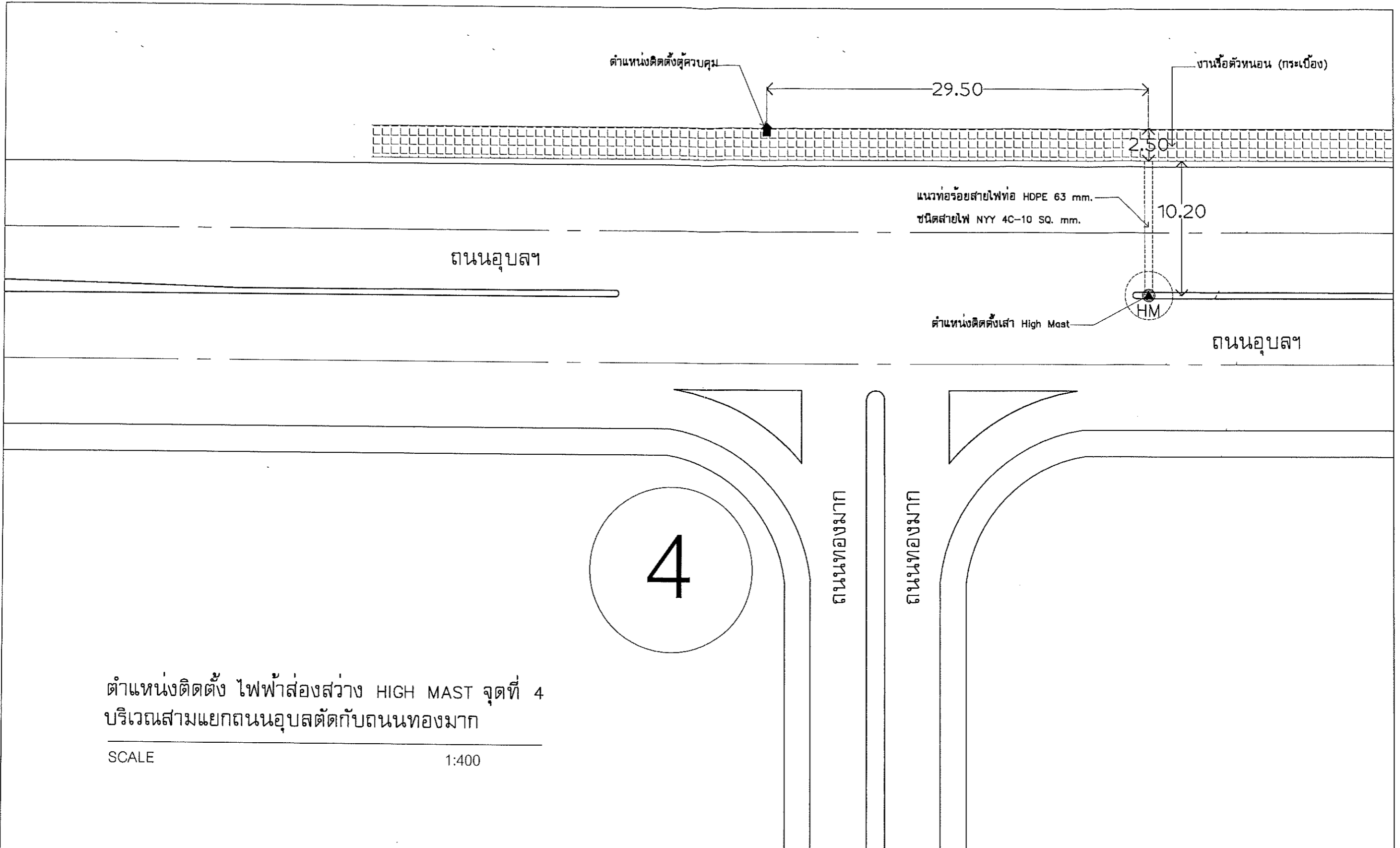

SCALE 1:400

เทศบาลเมืองศรีสะเกษ สำนักงาน	สำนวณ-เขียนแบบ (นายกิตติศักดิ์ อุนพันธ์)	สถาปนิกชำนาญการ (นางสาวศรินทร์ห์ ศรีกุล) รก.ผู้อำนวยการสำนักช่าง (นายชจรเกษ ชันดี)	หน.ฝ่ายสถาปัตยกรรม รก.หน.ฝ่ายวิศวกรรมโยธา (นายชาญณรงค์ จำนงประโคน) รองปลัดเทศบาล (นายพิพัฒน์ อินทรวงษ์โชติ)	ผอ.ส่วนควบคุมการก่อสร้าง (นายชจรเกษ ชันดี) ปลัดเทศบาล (นายพิพัฒน์ นรรน)	รองนายกเทศมนตรี (นายคมสัน เฝิมบุญ)	นายกเทศมนตรี (นายดำรงมงคล อังคสกุลเกียรติ)	โครงการ งานจัดซื้อเสาไฟฟ้า HIGH MAST ขนาดความสูง 20.00 เมตร พร้อมอุปกรณ์ประกอบ จำนวน 7 ต้น	แบบเลขที่ 60/67 วันที่ มาตรฐาน แผ่นที่ 4/11
	(นายดำรงมงคล อังคสกุลเกียรติ)							

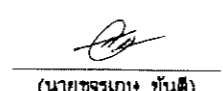
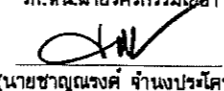
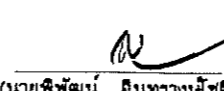
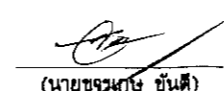

ตำแหน่งติดตั้ง ไฟฟ้าส่องสว่าง HIGH MAST จุดที่ 4
บริเวณสามแยกถนนอุบลตัดกับถนนทองมาก



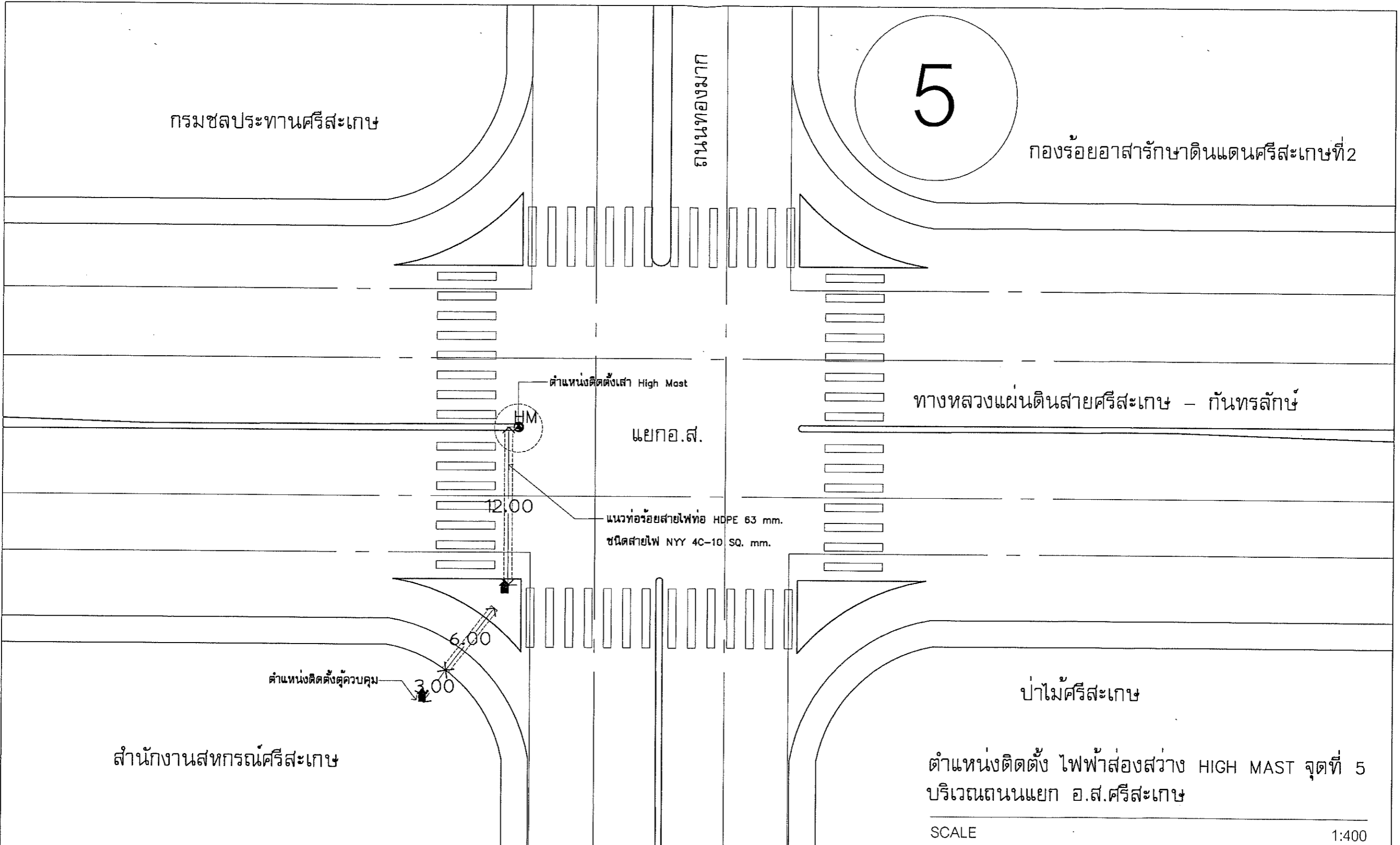

SCALE 1:400

เทศบาลเมืองศรีสะเกษ  สำนักงานช่าง	สำรอง-เขียนแบบ  (นายกิตติศักดิ์ อนุพันธ์)	สถาปนิกชำนาญการ  (นางสาวศิรินันท์ ศิริกุล) รก.ผู้อำนวยการสำนักงานช่าง  (นายชจรเกษ ชันดี)	หน.ฝ่ายสถาปัตยกรรม รก.หน.ฝ่ายวิศวกรรมโยธา  (นายชาญณรงค์ จำนงประโคน) รองปลัดเทศบาล  (นายพิพัฒน์ อินทรวงษ์เชิด)	ผอ.ส่วนควบคุมการก่อสร้าง  (นายชรรนง ชันดี) ปลัดเทศบาล  (นายพิพัฒน์ นารูน)	รองนายกเทศมนตรี  (นายคมสัน เพิ่มบุญ)	นายกเทศมนตรี  (นายธีรมงคล ยิ่งศฤงเกียรติ)	งานจัดซื้อเสาไฟฟ้า HIGH MAST ขนาดความสูง 20.00 เมตร พร้อมอุปกรณ์ประกอบ จำนวน 7 ต้น	แบบเลขที่ 60/67 วันที่ มาตรฐาน แผ่นที่ 5/11
	(.....)	(นายชจรเกษ ชันดี)	(นายพิพัฒน์ อินทรวงษ์เชิด)	(นายพิพัฒน์ นารูน)	(นายคมสัน เพิ่มบุญ)	(นายธีรมงคล ยิ่งศฤงเกียรติ)	(นายธีรมงคล ยิ่งศฤงเกียรติ)	(นายธีรมงคล ยิ่งศฤงเกียรติ)

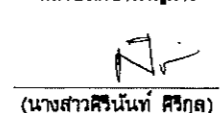
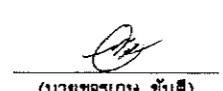
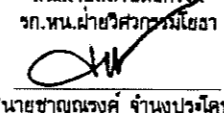

ตำแหน่งติดตั้ง ไฟฟ้าส่องสว่าง HIGH MAST จุดที่ 5
บริเวณถนนแยก อ.ส.ศรีสะเกษ

SCALE 1:400

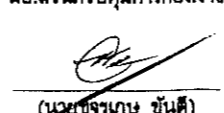
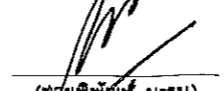
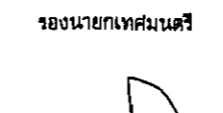
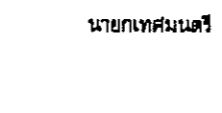
เทศบาลเมืองศรีสะเกษ  สำนักงานช่าง	สำรอง-เขียนแบบ  (นายกิตติศักดิ์ อินทร์น่วม)	สถาปนิกชำนาญการ  (นางสาวศรินทร์ ศิริกุล) รก.ผู้อำนวยการสำนักงานช่าง  (นายจรนภช ชันดี)	หน.ฝ่ายสถาปัตยกรรม รก.หน.ฝ่ายวิศวกรรมโยธา  (นายชาญณรงค์ จำนงประโคน) รองปลัดเทศบาล  (นายพิพัฒน์ อินทรวงนัษิต)	ผอ.ส่วนควบคุมการก่อสร้าง  (นายจรนภช ชันดี) ปลัดเทศบาล  (นายพิพัฒน์ นารูน)	รองนายกเทศมนตรี  (นายคมสัน เพิ่มบุญ)	นายกเทศมนตรี  (นายฉัฐมงคล อังคสกุลเกียรติ)	โครงการ งานจัดซื้อเสาไฟฟ้า HIGH MAST ขนาดความสูง 20.00 เมตร พร้อมอุปกรณ์ประกอบ จำนวน 7 ต้น	แบบเลขที่ 60/67 วันที่ มาตรการส่วน แผ่นที่ 6/11
	(.....)	(นายจรนภช ชันดี)	(นายพิพัฒน์ อินทรวงนัษิต)	(นายพิพัฒน์ นารูน)	(นายคมสัน เพิ่มบุญ)	(นายฉัฐมงคล อังคสกุลเกียรติ)	(นายฉัฐมงคล อังคสกุลเกียรติ)	(นายฉัฐมงคล อังคสกุลเกียรติ)

ตำแหน่งติดตั้ง ไฟฟ้าส่องสว่าง HIGH MAST จุดที่ 6
บริเวณถนนแยกชุมชน ตัดกับ
ทางหลวงแผ่นดินศรีสะเกษ-ชุมชน

SCALE

1:400

6



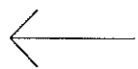
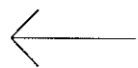
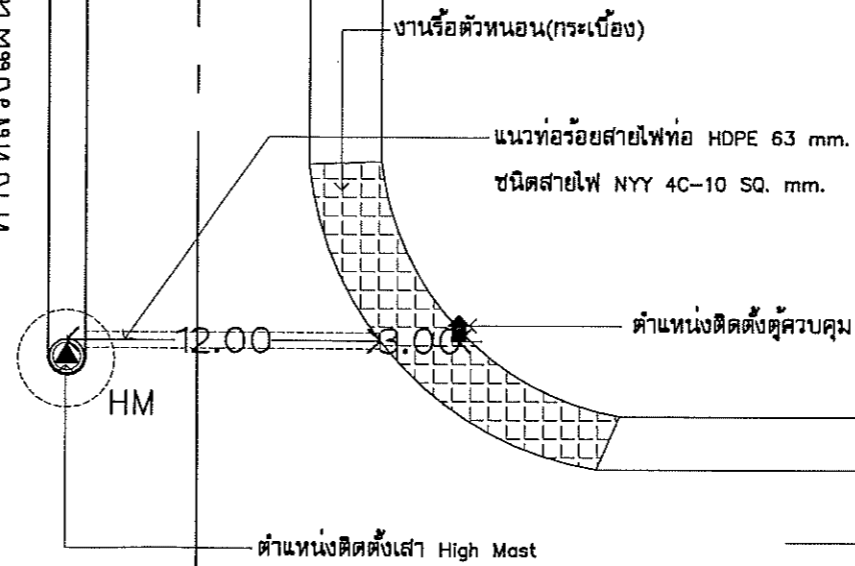



ทางหลวงแผ่นดินสายศรีสะเกษ - ชุมชน

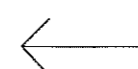
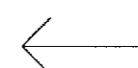
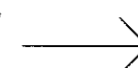



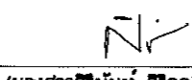
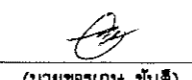
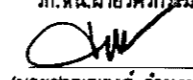
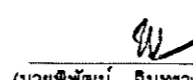

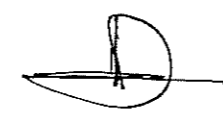

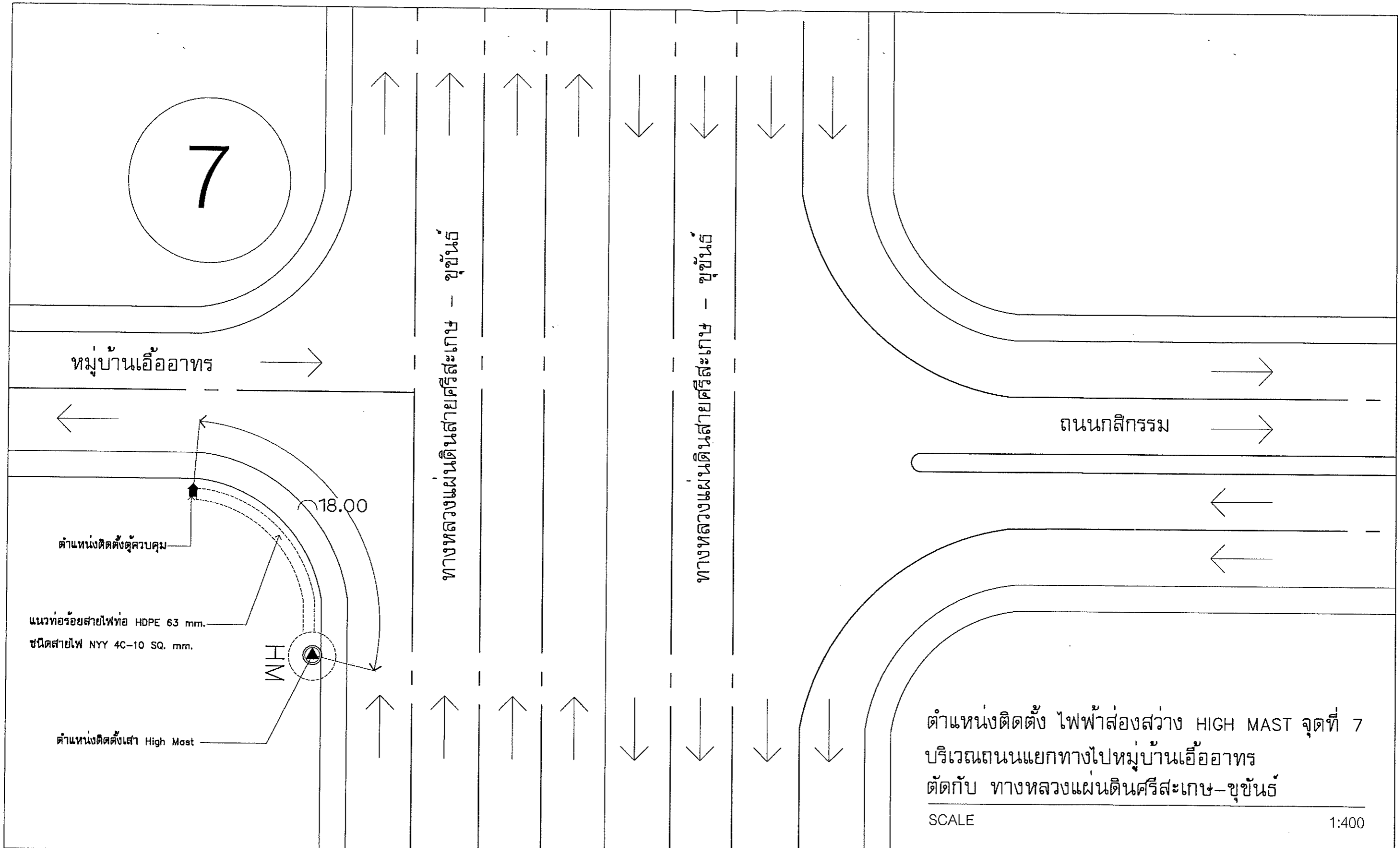

ถนนชุมชน

ถนนชุมชน

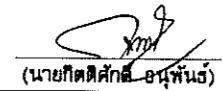

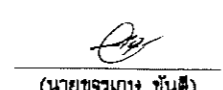
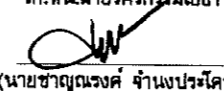
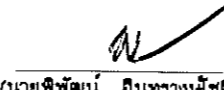
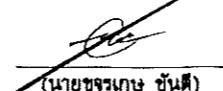
เทศบาลเมืองศรีสะเกษ  สำนักงานช่าง	สำรอง-เขียนแบบ  (นายกิตติศักดิ์ อนุพันธ์)	สถาปนิกชำนาญการ  (นางสาวศรินทร์ ศิริกุล) รก.ผู้อำนวยการสำนักงานช่าง  (นายจรนง ชันดี)	หน.ฝ่ายสถาปัตยกรรม รก.หน.ฝ่ายวิศวกรรมโยธา  (นายชาญณรงค์ จำนงประโคน) รองปลัดเทศบาล  (นายพิพัฒน์ อินทรวงษ์)	ผอ.ส่วนควบคุมการก่อสร้าง  (นายจรนง ชันดี) ปลัดเทศบาล  (นายพิพัฒน์ นรวัน)	รองนายกเทศมนตรี  (นายคมสัน เพิ่มบุญ)	นายกเทศมนตรี  (นายณัฐมงคล อังคสกุลเกียรติ)	โครงการ งานจัดซื้อเสาไฟฟ้า HIGH MAST ขนาดความสูง 20.00 เมตร พร้อมอุปกรณ์ประกอบ จำนวน 7 ต้น	แบบเลขที่ 60/67 วันที่ มาตราส่วน แผ่นที่ 7/11
	(.....)	(นายจรนง ชันดี)	(นายพิพัฒน์ อินทรวงษ์)	(นายพิพัฒน์ นรวัน)	(นายคมสัน เพิ่มบุญ)	(นายณัฐมงคล อังคสกุลเกียรติ)	(นายณัฐมงคล อังคสกุลเกียรติ)	(นายณัฐมงคล อังคสกุลเกียรติ)

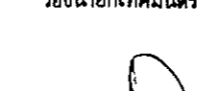



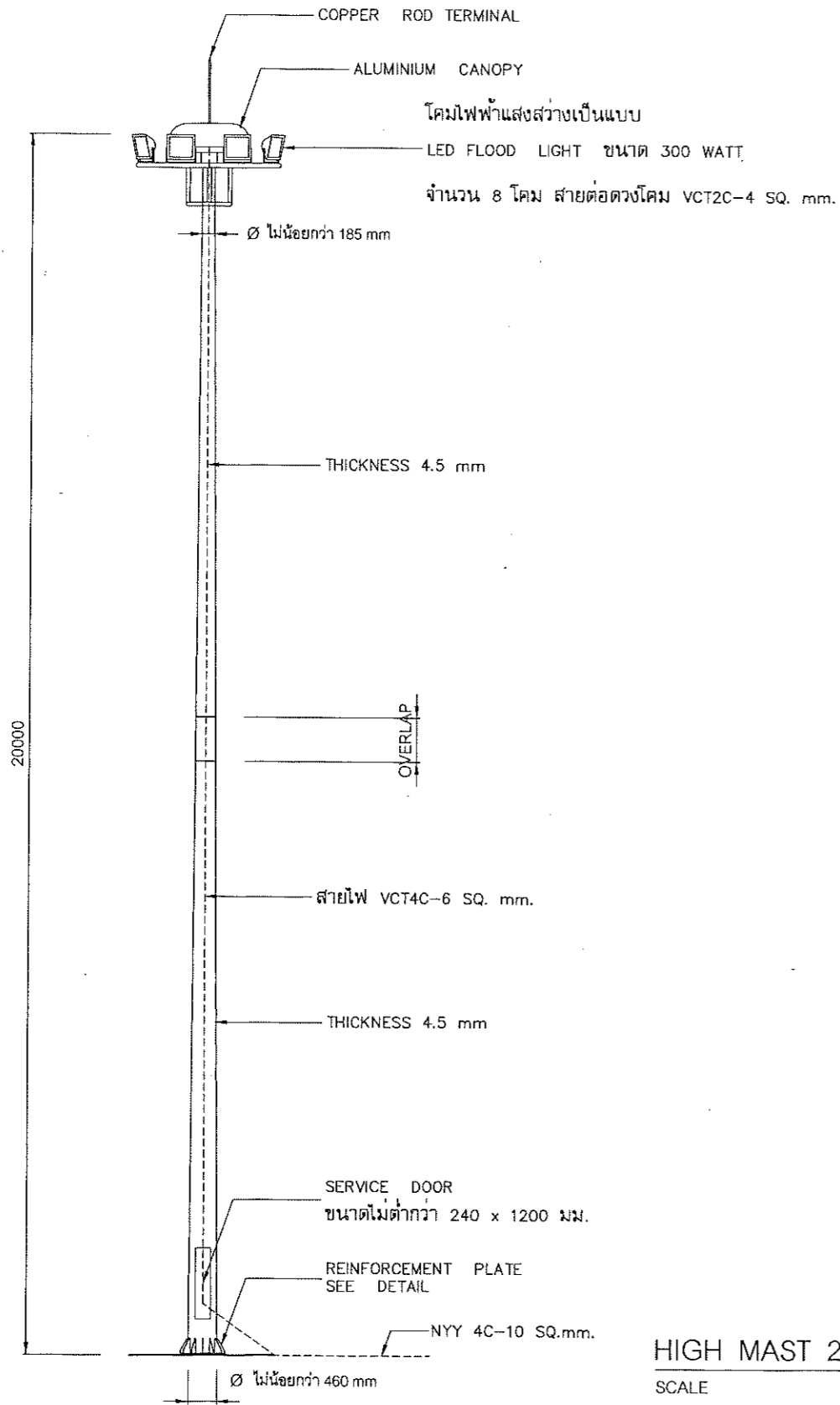

เทศบาลเมืองศรีสะเกษ  สำนักงานช่าง	สสำรวจ-เขียนแบบ  (นายกิตติศักดิ์ อุ่นพันธ์)	สถาปนิกชำนาญการ  (นางสาวศิริพันธ์ ศิริกุล) รก.ผู้อำนวยการสำนักงานช่าง  (นายจรเกษ ชันดี)	หน.ฝ่ายสถาปัตยกรรม รก.หน.ฝ่ายวิศวกรรมโยธา  (นายชาญณรงค์ จำนงประโคน) รองปลัดเทศบาล  (นายพิพัฒน์ อินทรวงษ์)	ผอ.ส่วนควบคุมการก่อสร้าง  (นายจรเกษ ชันดี) ปลัดเทศบาล  (นายพิพัฒน์ นารูน)	รองนายกเทศมนตรี  (นายคมสัน เพิ่มบุญ)	นายกเทศมนตรี  (นายดำรงมงคล ยังคสกุลเกียรติ)	โครงการ งานจัดซื้อเสาไฟฟ้า HIGH MAST ขนาดความสูง 20.00 เมตร พร้อมอุปกรณ์ประกอบ จำนวน 7 ต้น	แบบเลขที่ 60/67 วันที่ มาตราส่วน แผ่นที่ 8/11
	ตำแหน่งติดตั้ง ไฟฟ้าส่องสว่าง HIGH MAST จุดที่ 7 บริเวณถนนแยกทางไปหมู่บ้านเอื้ออาทร ตัดกับ ทางหลวงแผ่นดินศรีสะเกษ-ขุขันธ์							

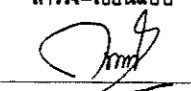
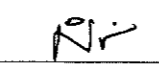
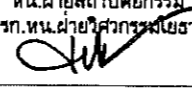

ข้อกำหนดคุณลักษณะเสาไฟ (High Mast สูง 20 เมตร)

- เสาไฟฟ้า HIGH MAST ต้องเป็นเสาเหล็กกลมโคนใหญ่ปลายเรียว (Steel Tempered Pole) ความหนาของเหล็กทำเสาสูง 20 เมตร ทำด้วยเหล็กตีร้อน ประกอบด้วย 2 ท่อนสวมอัด ต้องมีความหนาไม่น้อยกว่า 4.5 มม. ความหนาเหล็กทำฐานไม่น้อยกว่า 32 มม. สามารถติดตั้งอุปกรณ์ชุดวงแหวน ชุดล้อยหมุนขึ้น-ลง ปลายสุดของเสาจะต้องมีหลังคาปิดหัวเสากันน้ำเข้า
- มีเสาหล่อฟ้า และเสาต้องชุบ Hot-Dip Galvanized ทั้งภายในและภายนอกโดยตลอด ตามมาตรฐาน ASTM A123
- เสาไฟฟ้า HIGH MAST ต้องออกแบบมาเพื่อรับแรงลมได้ไม่น้อยกว่า 130 กม./ชม. โดยมีวิศวกรโยธาเซ็นรับรองรายการคำนวณ
 - เสาไฟฟ้า HIGH MAST ต้องมีวงแหวนสำหรับยึดดวงโคม พร้อมระบบขับเคลื่อนขึ้น-ลงเพื่อความสะดวก
- 1) ระบบลูกรอก 3 ชุด และสลิงสแตนเลส 3 เส้น ขนาด 7x19 Ø ¼" เพื่อเป็นการสมดุลของชุดวงแหวน
 - 2) ระบบ Safety Device ได้แก่ ชุดกระเดื่องล้อยวงแหวน 3 จุด เพื่อล้อยชุดวงแหวนไว้กับหัวเสาไฟ HIGH MAST (น้ำหนักของดวงโคมและวงแหวนจะตั้งอยู่ที่ตัวเสา) ทำให้สลิงทั้ง 3 เส้นไม่รับน้ำหนักตลอดเวลา
 - 3) ชุด Gear ใน Service Door เป็น Worm Gear เพื่อความสมดุลและคงทนของ Gear
 - 4) ชุดสายสลิงและชุดสายไฟฟ้าภายในเสาไฟฟ้า HIGH MAST ติดตั้งแยกห่างออกจากกันเพื่อป้องกันการเสียหายของสายไฟฟ้า
- เสาไฟฟ้า HIGH MAST จะต้องมีส่วนเกี่ยวสำหรับยึด Removable Ring Support ซึ่งใช้สำหรับรองรับวงแหวนเมื่อลดระดับวงแหวนลงสู่โคนเสาเพื่อตรวจเช็คและซ่อมแซม Removable Ring Support ช่วยให่วงแหวนวางลงอย่างมั่นคง ช่วยให้งานซ่อมแซมสะดวกขึ้น
 - มีอุปกรณ์ป้องกันกันทำรังบนยอดเสา ปลายเสาส่วนบนมีหลังคาเสา (Aluminum Cover Plate หรือเหล็ก Hot-Dip Galvanized) และพร้อมเสาหล่อฟ้า (เนื่องจากนกและรังนกอาจก่อให้เกิดความเสียหายกับระบบของเสาไฟฟ้า HIGH MAST และอุปกรณ์)
 - ใน Service Door ประกอบด้วย Supply Service Box ใช้ควบคุมดวงโคมไฟและป้องกันกระแสไฟลัดวงจร
 - เพื่อความสะดวกในการตรวจเช็คซ่อมแซม ขนาด Service Door ของเสา HIGH MAST ต้องมีขนาดความกว้าง x ความสูง ไม่ต่ำกว่า 240x1200 มม.
- 3.2 โคมไฟเสาดแสง (LED Floodlight) ขนาด 300 วัตต์
- 3.2.1 ใช้กำลังไฟฟ้รวมไม่น้อยกว่า 300 วัตต์
 - 3.2.2 สามารถใช้งานกับแรงดันไฟฟ้ที่ 230 ± 10% โวลต์ ความถี่ 50 เฮิร์ตซ์
 - 3.2.3 มีค่าอุณหภูมิสีอยู่ในช่วง 5000k ถึง 6500k
 - 3.2.4 ค่าความถูกต้องของสี (Color Rendering Index : CRI) ไม่น้อยกว่า 70%
 - 3.2.5 ค่าความผิดเพี้ยนของฮาร์โมนิก (Harmonic) รวมทั้งหมดของกระแส (THDi) ไม่เกิน 10%
 - 3.2.6 สามารถทำงานได้ปกติ ที่อุณหภูมิแวดล้อม (Ambient Temperature) สูงสุดไม่น้อยกว่า 60 องศาเซลเซียส
 - 3.2.7 LED Chip มีอายุการใช้งานไม่น้อยกว่า 50,000 ชั่วโมง
 - 3.2.8 โคมแสงสว่างต้องผลิตจากวัสดุทำจากอลูมิเนียม ผลิตด้วยวิธี Die Cast Aluminum พ่นเคลือบสีเพื่อป้องกันสนิมที่ทนต่อการผุกร่อน มีความแข็งแรง
 - 3.2.9 โคมไฟ LED จะต้องมีการแสดงชื่อรุ่นหรือคุณลักษณะเฉพาะ ให้เห็นอย่างชัดเจน

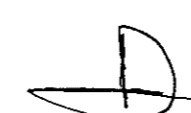
HIGH MAST 20.00 M
SCALE 1:100

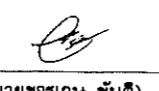
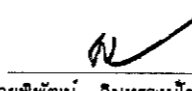
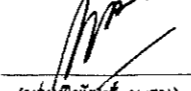
เทศบาลเมืองศรีสะเกษ  สำนักงาน	สํารวจ-เขียนแบบ  (นายกิตติศักดิ์ อนุพันธ์)	สถาปนิกชำนาญการ  (นางสาวศิรินันท์ ศรีกุล)	หน.ฝ่ายสถาปัตยกรรม รก.หน.ฝ่ายวิศวกรรมโยธา  (นายชาตณรงค์ จำนงประโคน)	ผอ.ส่วนควบคุมการก่อสร้าง  (นายชจรเกษ ชันดี)	รองนายกเทศมนตรี  (นายคมสัน เพิ่มบุญ)	นายกเทศมนตรี  (นายณัฐมงคล อังคสกุลเกียรติ)	โครงการ งานจัดซื้อเสาไฟฟ้า HIGH MAST ขนาดความสูง 20.00 เมตร พร้อมอุปกรณ์ประกอบ จำนวน 7 ต้น	แบบเลขที่ 60167 วันที่ มาตรฐาน แผนที่ 9/11
	(.....)	รก.ผู้อำนวยการสำนักช่าง  (นายชจรเกษ ชันดี)	รองปลัดเทศบาล  (นายพิพัฒน์ อินทรวงษ์)	ปลัดเทศบาล  (นายพิพัฒน์ นรูน)	(นายคณวัฒน์ วัฒนศิริ)	(นายคณวัฒน์ วัฒนศิริ)	(นายคณวัฒน์ วัฒนศิริ)	(นายคณวัฒน์ วัฒนศิริ)

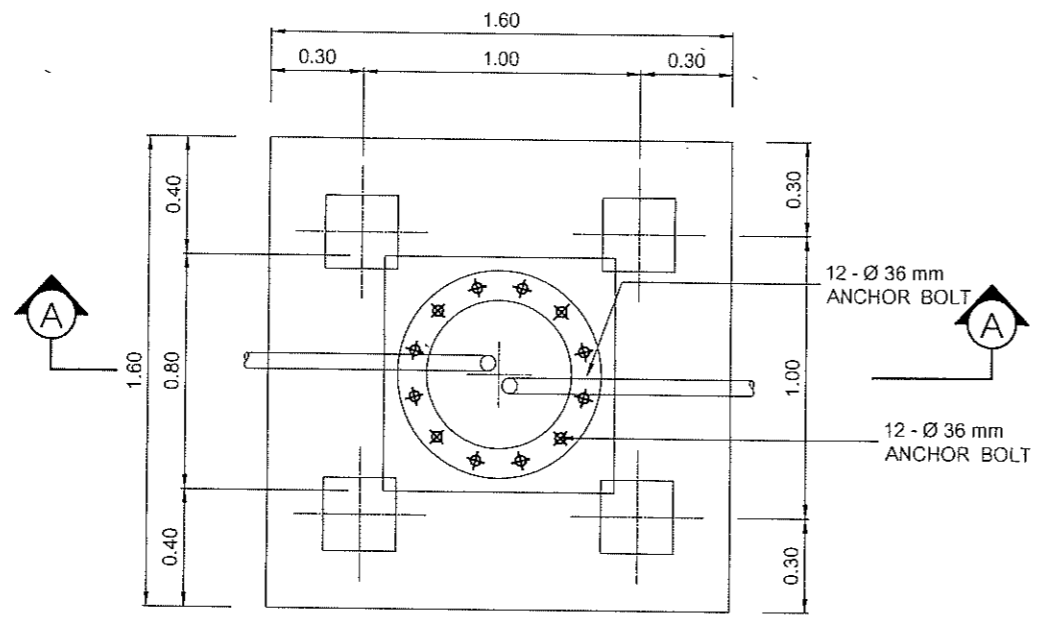

PLAN

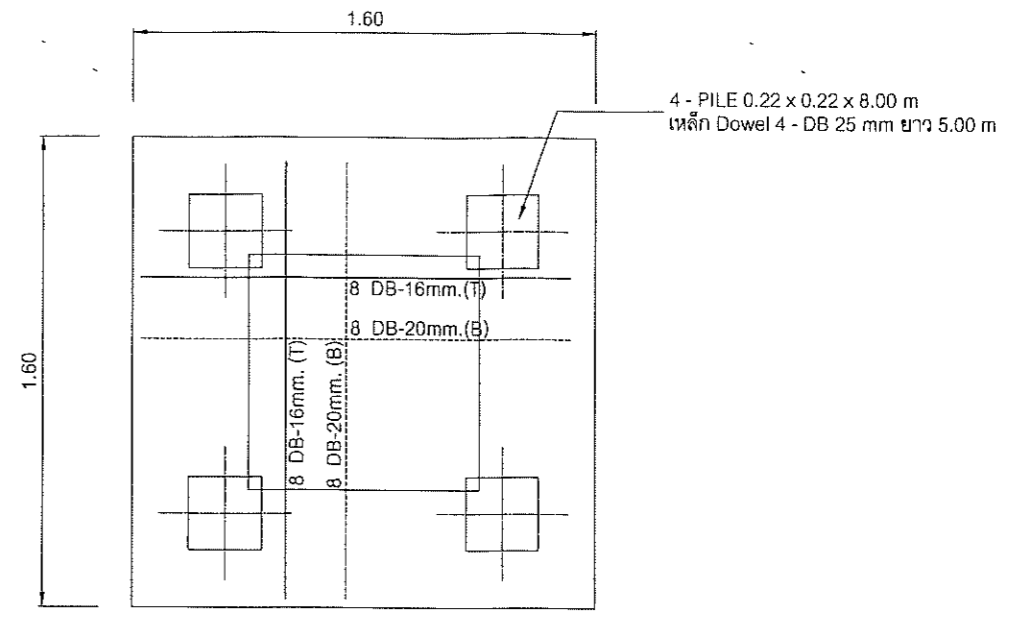

SECTION C - C

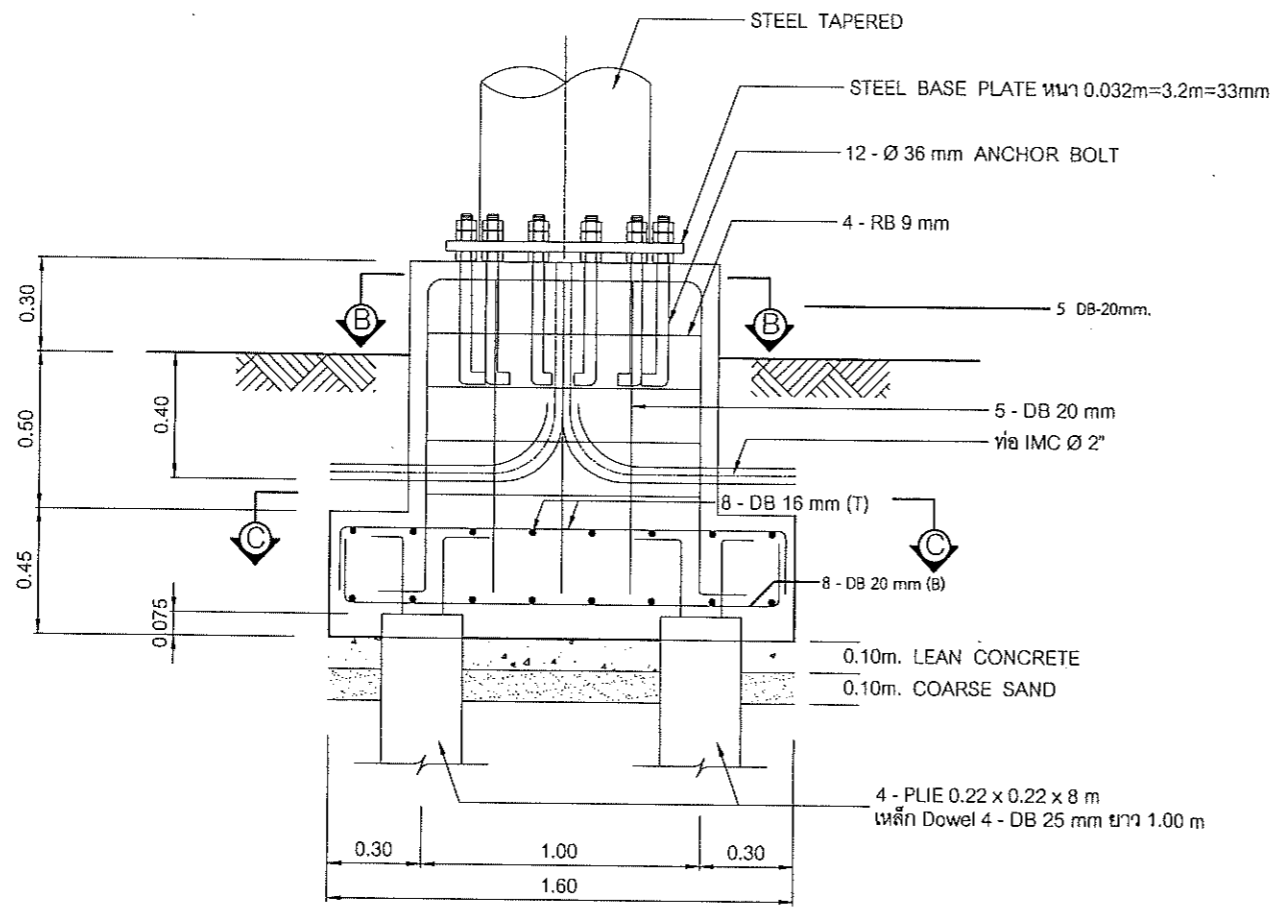

SECTION A - A

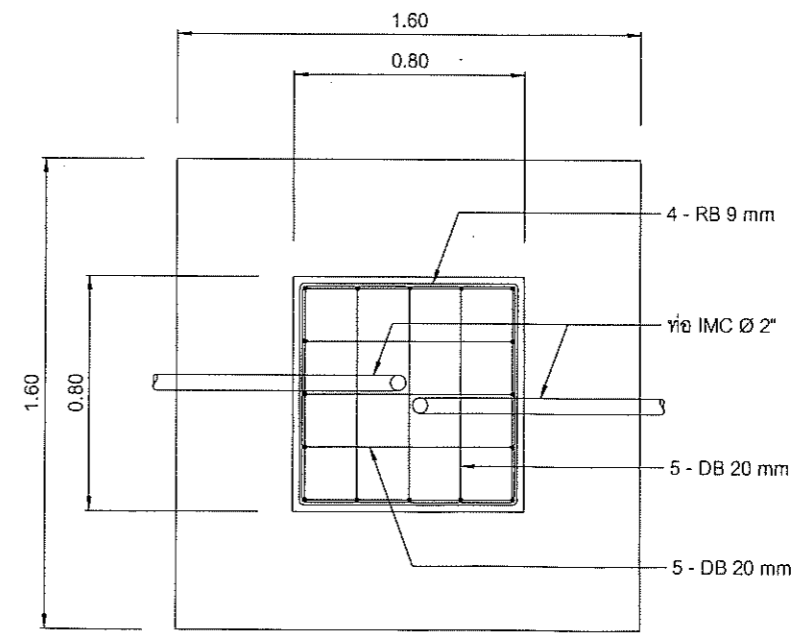

SECTION B - B

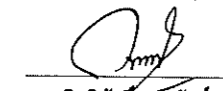
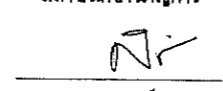
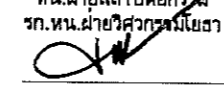
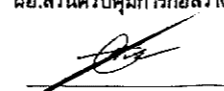
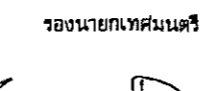
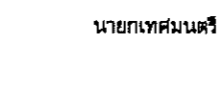
เทศบาลเมืองศรีสะเกษ  สำนักงานช่าง	สํารวจ-เขียนแบบ  (นายกิตติศักดิ์ อนุพันธ์)	สถาปนิกชำนาญการ  (นางสาวศรินทร์ห์ ศิริกุล) รก.ผู้อำนวยการสำนักงานช่าง	หน.ฝ่ายสถาปัตยกรรม  รก.หน.ฝ่ายวิศวกรรมโยธา รongปลัดเทศบาล	ผอ.ส่วนควบคุมการก่อสร้าง  (นายชจรนงษ์ ชันดี) ปลัดเทศบาล	รองนายกเทศมนตรี  (นายคมสัน เพิ่มบุญ)	นายกเทศมนตรี  (นายดำรงมงคล ยิ่งยศกุลเกียรติ)	โครงการ งานจัดซื้อเสาไฟฟ้า HIGH MAST ขนาดความสูง 20.00 เมตร พร้อมอุปกรณ์ประกอบ จำนวน 7 ต้น	แบบเลขที่ 00/67 วันที่ มาตรฐาน แผ่นที่ 10/11
	(.....)	(นายชจรนงษ์ ชันดี)	(นายพิพัฒน์ อินทรวงษ์)	(นายพิพัฒน์ นรูน)	(นายดำรงมงคล ยิ่งยศกุลเกียรติ)	(นายดำรงมงคล ยิ่งยศกุลเกียรติ)	(นายดำรงมงคล ยิ่งยศกุลเกียรติ)	(นายดำรงมงคล ยิ่งยศกุลเกียรติ)

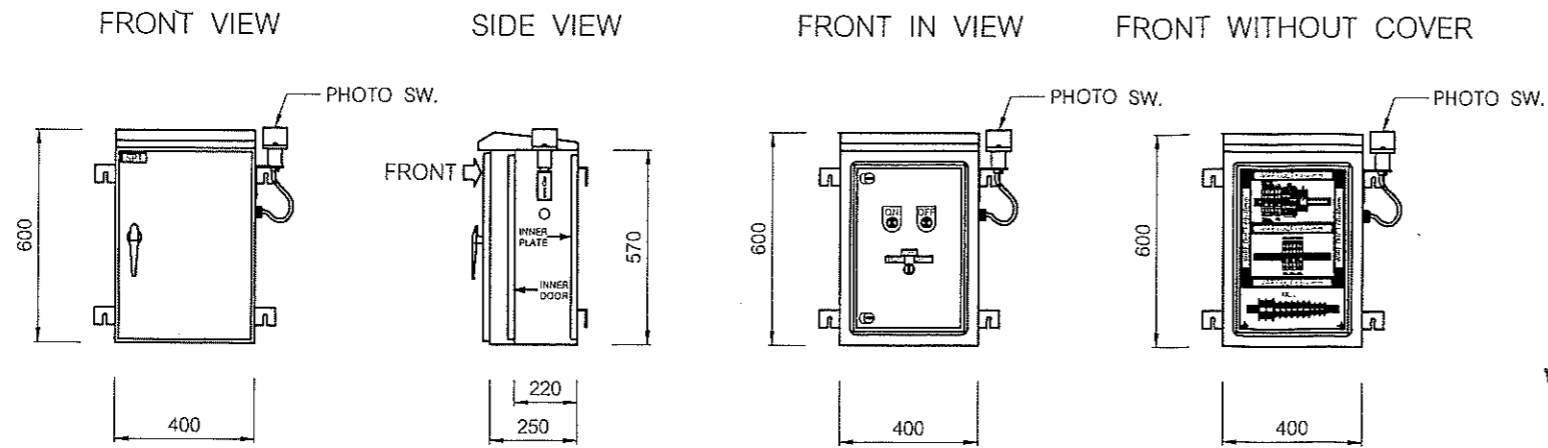

LIGHTING CONTROL PANEL

CONSTRUCTION OF THE PANEL

- CUBICLE OUTDOOR TYPE (DOUBLE COVER)
- DIMENSION : 400(W) x 600(H) x 250(D)
- CONSTRUCTURE : STAINLESS STEEL THICKNESS 2.0 mm
- DOOR & COVER : STEEL THICKNESS 2.0 mm

- หมายเหตุ :
1. ตำแหน่งการติดตั้งตู้ควบคุม สามารถปรับเปลี่ยนได้ตามความเหมาะสม โดยคณะกรรมการตรวจรับพัสดุ
 2. ขนาดตู้ควบคุมต้องมีขนาดไม่น้อยกว่าระบุในแบบรูปรายการ

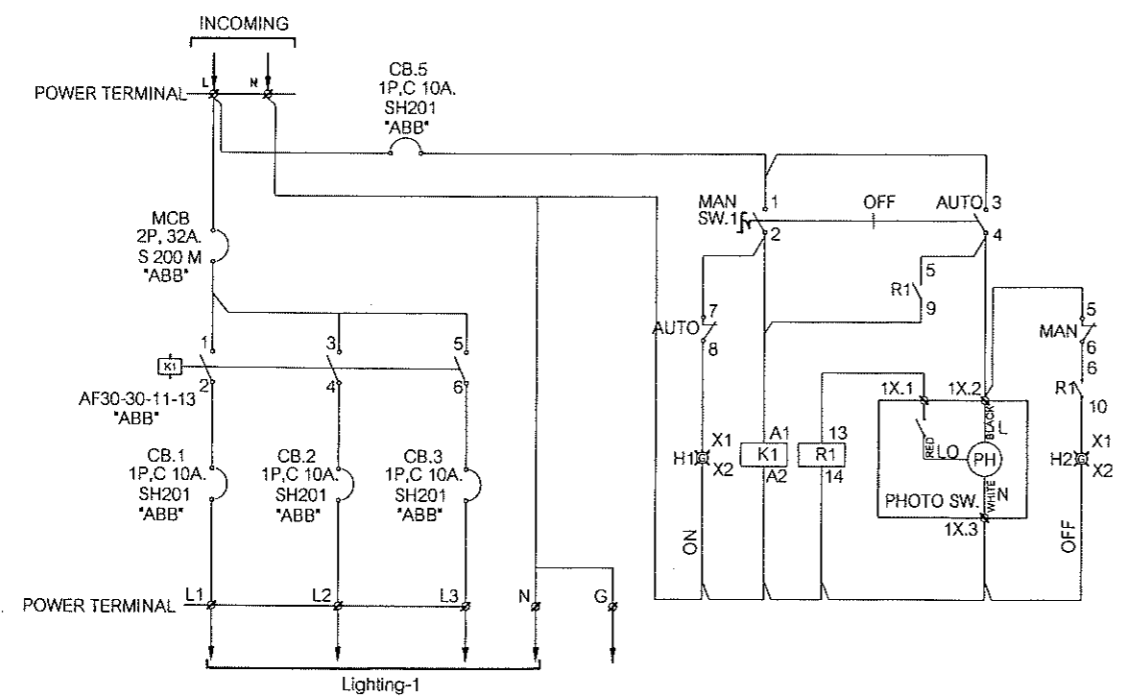

SCHEMATIC DIAGRAM FOR LIGHTING PANEL

<p>เทศบาลเมืองศรีสะเกษ</p> <p>สำนักงาน</p>	<p>สำรวจ-เขียนแบบ</p> <p><i>[Signature]</i> (นายกิตติศักดิ์ อนุพันธ์)</p>	<p>สถาปนิกชำนาญการ</p> <p><i>[Signature]</i> (นางสาวศรินทร์ห์ ศรีกุล)</p>	<p>ทน.ฝ่ายสถาปัตยกรรม</p> <p>รท.ทน.ฝ่ายวิศวกรรมโยธา</p> <p><i>[Signature]</i> (นายชาญณรงค์ จำนงประโคน)</p>	<p>ผอ.ส่วนควบคุมการก่อสร้าง</p> <p><i>[Signature]</i> (นายชจรเกษ ชันดี)</p>	<p>รองนายกเทศมนตรี</p> <p><i>[Signature]</i> (นายคมสัน เพิ่มบุญ)</p>	<p>นายกเทศมนตรี</p> <p><i>[Signature]</i> (นายฉัตรมงคล ยิ่งศฤงเกียรติ)</p>	<p>โครงการ</p> <p>งานจัดซื้อเสาไฟฟ้า HIGH MAST ขนาดความสูง 20.00 เมตร พร้อมอุปกรณ์ประกอบ จำนวน 7 ต้น</p>	<p>แบบเลขที่ 60/67</p> <p>วันที่</p> <p>มาตราส่วน</p> <p>แผ่นที่ 11/11</p>
	<p>รท.ผู้อำนวยการสำนักช่าง</p> <p><i>[Signature]</i> (นายชจรเกษ ชันดี)</p>	<p>รองปลัดเทศบาล</p> <p><i>[Signature]</i> (นายพิพัฒน์ อินทรวงษ์)</p>	<p>ปลัดเทศบาล</p> <p><i>[Signature]</i> (นายพิพัฒน์ นารูน)</p>	<p>นายกเทศมนตรี</p> <p><i>[Signature]</i> (นายฉัตรมงคล ยิ่งศฤงเกียรติ)</p>	<p>โครงการ</p> <p>งานจัดซื้อเสาไฟฟ้า HIGH MAST ขนาดความสูง 20.00 เมตร พร้อมอุปกรณ์ประกอบ จำนวน 7 ต้น</p>	<p>แบบเลขที่ 60/67</p> <p>วันที่</p> <p>มาตราส่วน</p> <p>แผ่นที่ 11/11</p>		
	<p>(.....)</p> <p>(นายชจรเกษ ชันดี)</p>	<p>(นายพิพัฒน์ อินทรวงษ์)</p>	<p>(นายพิพัฒน์ นารูน)</p>	<p>(นายฉัตรมงคล ยิ่งศฤงเกียรติ)</p>	<p>งานจัดซื้อเสาไฟฟ้า HIGH MAST ขนาดความสูง 20.00 เมตร พร้อมอุปกรณ์ประกอบ จำนวน 7 ต้น</p>	<p>แบบเลขที่ 60/67</p> <p>วันที่</p> <p>มาตราส่วน</p> <p>แผ่นที่ 11/11</p>		